



KARL ANDERSSON & SÖNER  
SINCE 1898



## INNEHÅLL CONTENT

BORD TABLES	8
SITTMÖBLER SEATINGS	108
FÖRVARING STORAGES	176
KLÄDHÄNGARE COAT RACKS	218
EXPONERINGSSYSTEM DISPLAY SYSTEMS	228
PROVER SAMPLES	270
KABELGENOMFÖRING CABLE SLOT	272
VÅRDA DIN MÖBEL TAKE CARE OF YOUR FURNITURE	274

## HÅLLBART PÅ RIKTIGT

Välkommen till Karl Andersson & Söner i Huskvarna. Här gör vi kvalitetsmöbler till offentliga rum och personliga hem över hela världen. Vi är den fjärde generationen som förädlar vårt hållbara arv. Därför skiljer sig inte vår affärsidé från den som vår pappas morfar Karl Andersson formulerade år 1898 "endast tillverka välgjorda och hållbara möbler". Redan då använde han ordet hållbar. Ett ord som i vår tid har fått en bredare mening och som många slentrianmässigt använder som en allmängiltig miljödeklaration. Vi har haft ordet i vår affärsidé i 126 år. För oss betyder hållbar att vi varje dag arbetar resurssnålt, miljöanpassat och bygger välgjorda möbler som håller i flera decennier.

### KVALITET SOM KÄNNES

Vi samarbetar med en rad begåvade formgivare. I dessa samarbeten är den uttalade ambitionen att utveckla högklassiga möbler med trä som huvudmaterial. De ska ha en stark identitet och en egen karaktär som står över flyktiga trender. På så sätt kan vi fortsätta att utveckla och tillverka kvalitetsmöbler som har det lilla extra och talar för sig själva.

### VÄLGJORDA FÖR GENERATIONERS SLIT

Vi tänker fortsätta vara det lilla beundransvärda möbelföretaget i Huskvarna som tillverkar välgjorda och hållbara möbler i vår egen fabrik i ytterligare hundra år. Hos oss finner du dels klassiska möbelsierier som tillverkats i ett halvsekel, dels nydesignade möbler med innovativt formspråk och som har det lilla extra. Gemensamt för dem är att de är av högsta kvalitet och hållbara för generationers slit och påverkan. Och för miljön. Det är hållbart på riktigt.

## SUSTAINABLE FOR REAL

Welcome to Karl Andersson & Söner. Here we make quality furniture for public spaces and personal homes all over the world. We are the fourth generation that honors our sustainable legacy. Therefore our business concept is much the same as our father's grandfather Karl Andersson formulated in 1898 "only make durable and sustainable furniture". Even then he used the word "sustainable". It is a word that in our time has been given a wider meaning and is used by many as a universal environmental statement. We have had that word in our business concept for 126 years and for us it means that we everyday conserve resources, are environmentally sound and make durable products that will last for several decades.

### QUALITY THAT YOU CAN FEEL

Working with renowned designers and using wood as our principal material, our ambition is to develop high-class furniture with a strong identity and a unique character that outlives fleeting trends. In that way we can continue to develop and produce furniture that has that little extra and that speaks for itself.

### DURABLE FOR WEAR OF GENERATIONS

We intend to continue to be the little admirable company in Huskvarna which produces durable furniture in our own factory for another hundred years. Here you will find classic designs that we have been producing for decades, alongside totally new furniture in innovative idioms. But they all share one thing in common – They are Swedish classics of the highest quality and sustainability designed to survive generations of use and wear. And environmentally sound. That is sustainable for real.

### MARIA, SARA OCH ANDREAS WADSKOG



"ATT ENDAST TILLVERKA VÄLGJORDA OCH HÅLLBARA MÖBLER" LOVADE SNICKERIMÄSTARE KARL ANDERSSON REDAN 1898. HAN VAR ÅTERHÅLLSAM MED SINA RESURSER, NÅGOT SOM VI FORTFARANDE ÄR. VI GÖR VÅR EGEN TRÄLAMELL, KLIPPER VÅRT EGET FANER OCH SÅGAR TILL VÅRT EGET SKIVMATERIAL, FÖR ATT FÅ UT SÅ MYCKET SOM MÖJLIGT AV TRÄVIRKET. VI ARBETAR RESURSSNÅLT MED SÅ LITE SPILL SOM MÖJLIGT.

"ONLY TO MAKE DURABLE AND SUSTAINABLE FURNITURE," CARPENTER KARL ANDERSSON PROMISED IN 1898. HE WAS RESTRAINED WITH HIS RESOURCES, AS WE STILL ARE TODAY. WE MAKE OUR OWN BLOCKBOARD, CUT OUR OWN VENEER AND EVEN SAW OUR OWN MDF, TO GET AS MUCH AS POSSIBLE OUT OF THE WOOD. WE WORK RESOURCE-EFFICIENTLY WITH AS LITTLE WASTE AS POSSIBLE.





TÄNK PÅ ATT TRÄ ÄR ETT NATURLIGT MATERIAL SOM FÖRÄNDRAS MED TIDEN. TA ALLTID VÄL HAND OM DINA MÖBLER. DÅ KOMMER DE ATT HÅLLA LÄNGRE OCH ÄLDRAS VACKRARE.

KEEP IN MIND THAT WOOD IS A NATURAL MATERIAL THAT CHANGES OVER TIME. ALWAYS TAKE CARE OF YOUR FURNITURE CAREFULLY. THEN THEY WILL STAY LONGER AND GROW OLDER WITH GRACE.



ALL TILLVERKNING SKER I VÅR FABRIK I HUSKVARNA OCH ENDAST MED FÖRNYBAR ENERGI FRÅN SOL, VIND OCH VATTEN. NU ÄVEN MED EGNA SOLCELLER PÅ TAKET SOM MINSKAR KOLDIOXIDUTSLÄPPEN MED 22 TON PER ÅR.

ALL PRODUCTION TAKES PLACE IN OUR FACTORY IN HUSKVARNA, SWEDEN AND ONLY WITH RENEWABLE ENERGY FROM SUN, WIND AND WATER. NOW ALSO WITH OUR OWN SOLAR PANELS ON THE ROOF THAT REDUCE CARBON DIOXIDE EMISSIONS BY 22 TONS PER YEAR.





# BORD TABLES

## FÄLLBORD

### FOLDING TABLES

BRYGGA	44
PEEL	68
PRESS	48
ROLLO	60
STUDY	54

## PELARBORD

### PEDESTAL TABLES

BOUQUET	32
CAP	98
LOCUS	90
LOLLIPOP	12
OPERA	84
PEEL	68
PIVÅ	80
WOODWORK	72

## SOFFBORD

### SOFA TABLES

BAT	16
CAP	98
CAP PODIUM	104
EIGHT	26
HITO	10
LOCUS	90
LOLLIPOP	12
MILL	24
MOPSY	18
NEWTON	30
PEEL	68
PIVÅ	80
PUDDLE	19
TERRANE	20
THINNER	42
TRAYO	28
TRIO	29
TRIPPO	34

## BORD

### TABLES

BAT	16
BOUQUET	32
BRYGGA	44
CAP	98
KANECCT	56
LOCUS	90
MILL	24
OPERA	84
PEEL	68
PIVÅ	80
PRESS	48
STUDY	54
TAILOR	38
THINNER	42
TRIPPO	34
WOODWORK	72
WOODWORK LIGHT	76

## STÅBORD

### HIGH TABLES

CAP	98
LOCUS	90
LOLLIPOP	12
OPERA	84
PEEL	68
PIVÅ	80
PRESS	48
ROLLO	60
TAILOR	38
THINNER	42
WOODWORK	72
WOODWORK LIGHT	76

## UTDRAGBARA BORD

### EXTENDABLE TABLES

KANECCT	56
---------	----

## DEKORATION

### DECORATION

CAP PODIUM	104
------------	-----

# HITO

DESIGN MARIO MARTINEZ, 2024

Hito är inspirerad av balansen och spänningen som upplevs hos staplade spelkort. Hito ger ett speciellt uttryck beroende från vilket håll som bordet betraktas från. Namnet Hito är japanska för det engelska ordet people.

## UTFÖRANDE

Underredet är formpressad och skivan i massiv trä. Utförande är i ek, ask, standardbetsar samt vitpigmenterad ek och ask. Hito levereras monterat.

## TILLBEHÖR

Eluttag

## ANGE VID BESTÄLLNING

Artikelnummer och utförande.

The coffee table Hito is inspired by the balance and tension experienced in stacked playing cards. Hito gives a special expression depending on the direction from which the table is viewed. The name Hito is Japanese for people.

## EXECUTION

The undercarriage is molded and the top is in solid wood. Material is in oak, ash, standard stains and white-pigmented oak and ash. Hito is delivered assembled.

## ACCESSORIES

Power sockets.

## WHEN ORDERING, PLEASE ENTER

Item number and execution.

## ARTIKLAR ITEMS



**HT3 4345**  
H 450  
Ø 430

**HT3 4455**  
H 550  
Ø 440

**HT3 4945**  
H 450  
Ø 490

**HT3 5055**  
H 550  
Ø 500

## TILLBEHÖR ACCESSORIES

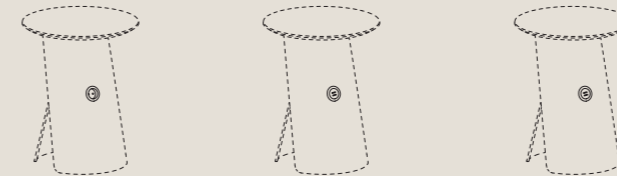

**TKB11HT**  
Ø 57 mm

Powerdot Mini. Placeras i pelare.  
1 eluttag, 1,5 m kabel svart.  
Gäller för SE, NO, FIN, DE, NL.  
Powerdot Mini. Placed in the pillar  
electrical outlet, 1,5 m cable, black.  
Only for SE, NO, FIN, DE, NL.

**TKB12HT**  
Ø 57 mm

Powerdot Mini. Placeras i pelare.  
USB A, laddare, 2 portar 1,5 m kabel  
svart. Gäller för SE, NO, FIN, DE, NL.  
Powerdot Mini. Placed in the pillar,  
USB A charger 2 ports, 1,5 m cable,  
black. Only for SE, NO, FIN, DE, NL.

**TKB19HT**  
Ø 57 mm

Powerdot Mini. Placeras i pelare.  
USB C laddare, 2 portar 1,25 m kabel  
svart. Gäller för SE, NO, FIN, DE, NL.  
Powerdot Mini. Placed in the pillar,  
USB C charger 2 ports, 1,25 m cable,  
black. Only for SE, NO, FIN, DE, NL.



TRÄSLAG WOOD



STANDARDBETSER STANDARD STAINS



VITPIGMENT WHITE GLAZED



Soffbord Sofa table HT3 5055, eluttag electrical outlet TKB11HT | Soffa Fätöjlj Sofa Easy chair ONDULÉ CLUB

# LOLLIPOP

DESIGN MALIN LUNDMARK, 2014, 2019

Malins inspiration till Lollipop (2014, 2019) kommer från det klassiska kaffe-fatet där bordet blir fatet till koppen. Lollipop bildar en yta för det lilla fiket eller där man behöver små bord som är lätta att flytta. Den överdimensionerade ringen fungerar som handtag men bidrar också till bordets lekfulla karaktär. 2019 utvecklades serien med ytterligare höjder samt planteringskärl. Med en mer komplett serie kan du skapa en lounge och möblera med både låga bord, ståbord men även blanda upp rummet med växter som skapar liv. Alla delar baseras precis som tidigare på cirkeln/sfären som form.

## UTFÖRANDE

**BORD** Foten är av gjuten betong eller lackad i standardfärger. Stativet finns i blank krom eller lackad i standardfärger, med eller utan ring. Bordsskivan i massiv ek, björk, ask, standardfärger, standardbetser på ask och vitpigmenterad ek eller ask.

**SKÅLEN** i metall, lackad i standardfärger, inkl. löstagbart planteringskärl i svart ABS-plast, finns i fyra höjder och en storlek. Pelare i blankkrom eller standardfärger.

Den gjutna betongfoten får bäst stabilitet på hårda golv som parkett, klinkers, betong, plastmatta eller liknande. Undvik att placera bordet på tjocka och mjuka mattor med lugg där Lollipop kan bli något instabilt. Bord och skål levereras monterat.

## BORD TILLBEHÖR

Krokar i blankkrom under bordsskivan. Max tre krokar per bordsskiva.

## ANGE VID BESTÄLLNING

Artikelnummer, höjd och utförande.

Malin derived her inspiration for Lollipop (2014, 2019) from the classic coffee-cup saucer – here the table itself becomes the “saucer” for your cup. Lollipop is the ideal solution for coffee breaks and all those other occasions when it’s handy to have a small table that’s easy to move to where it’s needed. The outside ring is a useful handle but also adds to the light-hearted expression of the table. In 2019 the serie was extended of new heights and planters. Furnish a lounge with tables in different heights and complement them with greenery in matching planters. As before, all the items share a design based on circles and spheres.

## EXECUTION

**TABLE** Choose a frame with or without a ring in polished chrome or standard colors finishes. The table top is in solid oak, birch, ash or finished in standard colors, standard stains on ash or white-glazed oak or ash.

**BOWL** in metal lacquered in standard colors incl. black planting bowl in ABS plastic. The planter, complete with a bowl of plants, comes in four heights and one size. The cast concrete foot is also available lacquered in standard colors. The pillar comes in polished chrome or standard colors.

The concrete foot stands best on surfaces such as parquet flooring, quarry tiles, concrete, plastic matting or similar. Avoid placing the table on thick rugs or those with a soft pile as there is a risk that the table may be less stable on this kind of surface. Tables and planters are delivered assembled.

## TABLE ACCESSORIES

Maximum three hooks in polished chrome are available to hang things on below the table surface.

## WHEN ORDERING PLEASE ENTER

Article number, height and choice of finish.



## BORD TABLE



**LO329 50R**  
H 500/750  
**LO329 55R**  
H 550/800  
Ø 290



**LO338 50R**  
H 500/750  
**LO338 55R**  
H 550/800  
Ø 380



**LO350 50R**  
H 500/750  
**LO350 55R**  
H 550/800  
Ø 500



**LO329 90R**  
H 900/1175  
**LO329 105R**  
H 1050/1325  
Ø 290



**LO338 90R**  
H 900/1175  
**LO338 105R**  
H 1050/1325  
Ø 380



**LO329 50U**  
H 500  
**LO329 55U**  
H 550  
Ø 290



**LO338 50U**  
H 500  
**LO338 55U**  
H 550  
Ø 380



**LO350 50U**  
H 500  
**LO350 55U**  
H 550  
Ø 500



**LO329 90U**  
H 900  
**LO329 105U**  
H 1050  
Ø 290



**LO338 90U**  
H 900  
**LO338 105U**  
H 1050  
Ø 380

## SKÅL BOWL



**LO560**  
H 600  
**LO565**  
H 650  
Ø 250



**LO5100**  
H 1000  
**LO5115**  
H 1150  
Ø 250

## FÄRGER FOT OCH PELARE COLORS FOOT AND PEDESTAL



Gjuten betongfot  
Cast concrete foot



Gjuten betongfot lackad  
Cast concrete foot lacquered



Blankkrom  
Polished chrome



Lackad  
Color

## BORD, TILLBEHÖR TABLE ACCESSORIES



**LOK**  
Krok blankkrom (max 3 krokar per bord)  
Hooks polished chrome (max 3 hooks per table)

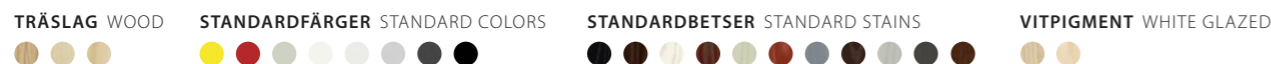



Bord Table LO350 50UK H500, LO329 55UK H550 | Fåtölj Easy Chair SANDER LOUNGE | Skåp Cupboard UPPER

# BAT

DESIGN ROGER PERSSON, 2016

Bat är bordet med den innovativa lösningen som sammanfogar det svarvade benet med benklossen. Benets avslutning hämtar sin formmässiga inspiration från ett bollträ, därav namnet Bat.

## UTFÖRANDE

Bordsskiva och ben i massivt trä i ek, björk, ask, standardbetser, standardfärger och vitpigmenterad ek eller ask. Bordsskiva i färg tillverkas i MDF. Ytbehandling i klarlack. Specialmått och andra utförande efter förfrågan. Bordet levereras omonterat. Benen skruvas fast under bordsskivan.

## ANGE VID BESTÄLLNING

Artikelnummer, höjd och utförande.

## CERTIFIKATIONER/TESTER

EN15372

Bat is the table with an innovative solution connecting the turned legs with the top. The design of the top of the legs is inspired by the shape of a bat, after which the table is named.

## EXECUTION

Tabletop and legs in a choice of solid oak, birch, ash, standard stains, standard colors and white pigment oak or ash. Tabletops in standard colors are made in MDF. Finish in clear lacquer. Please enquire for details of non-standard sizes and other finishes. The table comes unmounted. The legs are screwed under the table top.

## WHEN ORDERING, PLEASE ENTER

Article number, height and execution.

## CERTIFICATIONS/TESTS

EN15372

## ARTIKLAR ITEMS

\* Höjd Height 470, 570 mm

\*\* Höjd Height 470, 570, 720 mm

\*\*\* Bord med 4 ben finns i höjderna 470, 570 mm. Bord med 3 ben finns i höjden 720 mm.  
Table with 4 legs available in heights 470, 570 mm. Table with 3 legs available in height 720 mm.

Sittplats Seat 550 mm

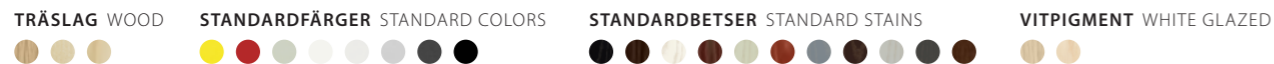
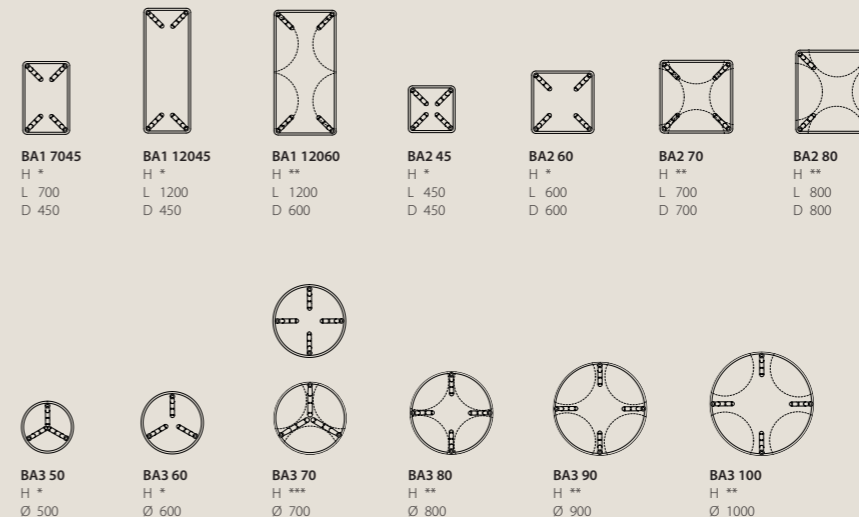

Bord Table BA3100 H720 | Hylla Shelf LEVEL

# MOPSY

DESIGN MARKUS JOHANSSON, 2016

Mopsy är soffbordet med en överlappad skivkombination på samma benstativ och i olika höjder i formerna rund och kvadratisk. Ett antal Mopsy kan ställas i grupp i samma träslag eller färg, alternativt kombinationer av olika träslag och färg.

## UTFÖRANDE

Bordsskivor och benstativ är i massivt trä i träslagen ek, björk, ask, standardbetser, vitpigmenterad ek eller ask och standardfärger. Vid standardfärger tillverkas bordsskivan i MDF. Ytbehandling klarlack. Bordet levereras monterat.

## ANGE VID BESTÄLLNING

Artikelnummer, utförande på stativ och respektive skiva.

Mopsy is a sofa table with round and square-shaped tops at different heights in an overlapped combination on the same leg frame. A number of Mopsy tables can be grouped together in the same type of wood or colour, or in a combination of different types of wood and colours.

## EXECUTION

Tabletops and leg frames in a choice of solid oak, birch, ash, standard stains on ash, white glazed oak or ash and standard colors. For standard colours, the tabletop is made in MDF. Finish in clear lacquer. The table comes pre-assembled.

## WHEN ORDERING, PLEASE ENTER

Article number, finish of legs and each tops.

# PUDDLE

DESIGN ANTON BJÖRSING, 2017

Puddle är inspirerad av ett vattenstänk som bildar pölar. Med en viss skevhet och oregelbundenhet finns det oändliga möjligheter att skapa spännande former och miljöer i en fyrkantig värld. Vrid ett par grader och experimentera med olika storlekar, färger och materialval för att se hur mycket skillnad det gör för upplevelsen.

## UTFÖRANDE

Skiva och ben i massivt trä och i träslagen ek, björk, ask, standardbetser, vitpigmenterad ek eller ask och standardfärger. Bordsskiva i färg tillverkas i MDF. Ytbehandling klarlack. Bordet levereras omonterat. Benen skruvas fast under bordsskivan.

## ANGE VID BESTÄLLNING

Artikelnummer, höjd och utförande.

## CERTIFIKATIONER/TESTER

EN15372

Puddle is inspired by splashing water forming a pool. The slight bias and irregularity offers endless possibilities of creating exciting shapes and environments in a square world. Rotate a couple of degrees and experiment with different sizes, colors and materials to see how much difference this makes to the experience.

## EXECUTION

Top and legs in solid wood of oak, birch, ash, standard stains on ash, white glazed oak or ash and standard colors. Table tops in color are made of MDF. The table comes unmounted. The legs are screwed under the table top.

## WHEN ORDERING, PLEASE ENTER

Item number, height and type of wood.

## CERTIFIKATIONS/TESTS

EN15372

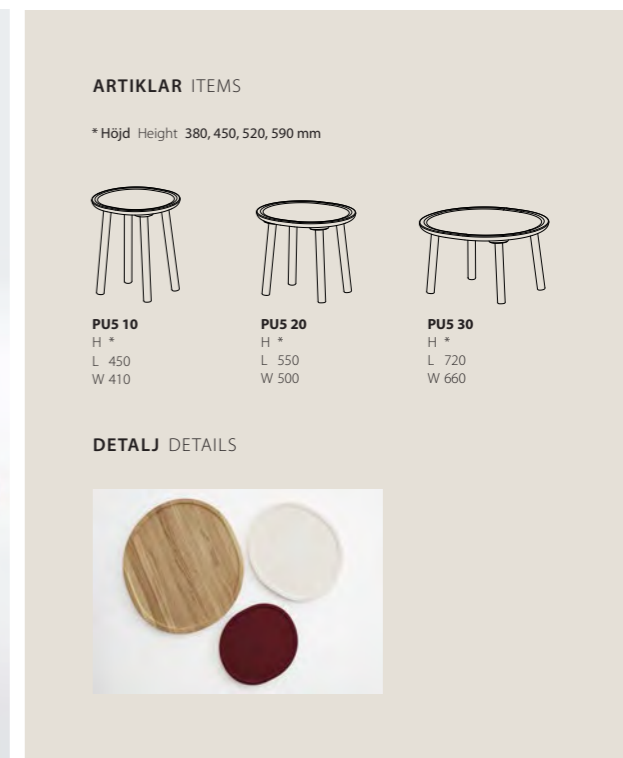
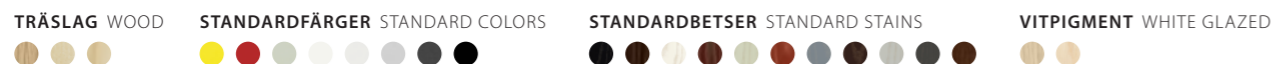

# TERRANE

DESIGN NESTOR CAMPOS, 2020

Terrane är ett lekfullt soff- och sidobord som bryter mot de platta ytor som vi är vana vid. Bordet är inspirerad av naturens krafter som skapar våra skiftande landskap i olika nivåer med vackra och arkitektoniska former. Terrane ger ett nytt uttryck jämfört med det traditionella bordet där en kombination av innovation och funktionalitet skapar nyhetens behag.

## UTFÖRANDE

Bordet tillverkas i massiv ek, björk, ask, standardbetsar på ask och vitpigmenterade ek eller ask. Bordsskivorna finns som slät yta, indelad i två nivåer (ej den största bordsstorleken) eller indelad i tre nivåer. Bordet levereras monterad och benen är försedda med tassar.

## ANGE VID BESTÄLLNING

Artikelnummer, höjd och utförande.

Terrane side table is a playful take on the conventional flat surfaces that we are used to seeing as table tops. The inspiration behind the table comes from nature itself, which creates varied landscapes of differing heights, all with their own beautiful, architectural shapes. Terrane represents a new departure from traditional table design, with a combination of innovation and functionality that creates a truly novel expression.

## EXECUTION

The table is manufactured in solid oak, birch or ash, with standard stains on ash, or white glaze on oak and ash. Table tops are available with a flat surface or divided into two levels (with the exception of the largest table size) or three levels. The table is supplied assembled and the legs are fitted with felt floor protection.

## WHEN ORDERING, PLEASE ENTER

Item number, height and execution.

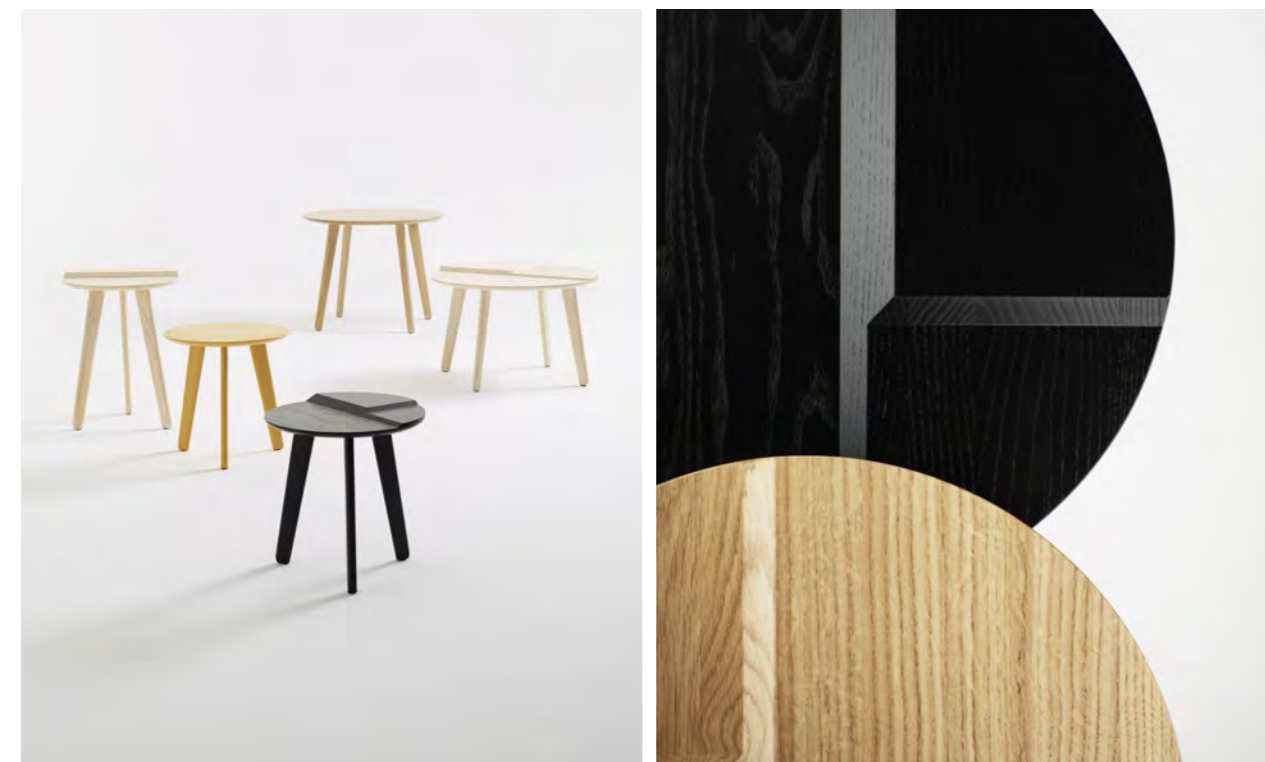

TRÄSLAG WOOD



STANDARDBETSER STANDARD STAINS



VITPIGMENT WHITE GLAZED



## ARTIKLAR ITEMS

### Slät Flat top



**TN3 45331**  
H 330  
Ø 450



**TN3 45451**  
H 450  
Ø 450



**TN3 45571**  
H 570  
Ø 450



**TN3 73331**  
H 330  
Ø 730



**TN3 73451**  
H 450  
Ø 730



**TN3 73571**  
H 570  
Ø 730

### Två nivåer Two levels



**TN3 45332**  
H 330  
Ø 450



**TN3 45452**  
H 450  
Ø 450



**TN3 45572**  
H 570  
Ø 450

### Tre nivåer Three levels



**TN3 45333**  
H 330  
Ø 450



**TN3 45453**  
H 450  
Ø 450



**TN3 45573**  
H 570  
Ø 450

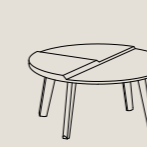

**TN3 73333**  
H 330  
Ø 730

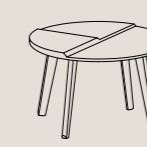

**TN3 73453**  
H 450  
Ø 730



**TN3 73573**  
H 570  
Ø 730

## DETALJ DETAIL





Bord Table TERRANE TN3 73453 H450 Ø570, TN3 45572 Ø450, TN3 45331 Ø450 (specialbets special stain NCS S2050-Y10R)

# MILL

DESIGN ROGER PERSSON, 2012

Mill betyder fräsa på engelska. Mill är ett bord med massiv skiva och ben, där bordsskivans yta är nedfräst till sin karaktäristiska form.

## UTFÖRANDE

Bordsskiva och ben i massiv trä ek, björk, ask, standardbetser på ask, standardfärger och vitpigmenterad ek eller ask. Bordsskiva i färg tillverkas i MDF. Ytbehandling klarlack. Specialmått och andra utförande efter förfrågan. Bordet levereras omonterat. Benen skruvas fast under bordsskivan.

## ANGE VID BESTÄLLNING

Artikelnummer, höjd och utförande.

## CERTIFIKATIONER/TESTER

EN15372:2016

Mill is a table with a solid wooden top and legs. The tabletop has been milled down to produce its distinctive appearance.

## EXECUTION

Top and legs in solid wood of oak, birch, ash, standard colors, standard stains on ash and white glazed oak or ash. Table tops in color are made in MDF. Special sizes and other finishes upon request. The table comes unmounted. The legs are screwed under the table top.

## WHEN ORDERING, PLEASE ENTER

Item number, height and type of wood.

## CERTIFICATIONS/TESTS

EN15372:2016

## ARTIKLAR ITEMS

- \* Höjd Height 460, 590 mm.
- \*\* Höjd Height 460, 590, 720 mm.
- \*\*\* Bord med 4 ben finns i höjderna 460, 590 mm. Bord med 3 ben finns i höjden 720 mm.  
Table with 4 legs available in heights 460, 590 mm. Table with 3 legs available in height 720 mm.

Sittplats Seat 550 mm

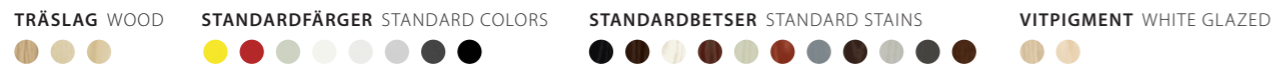
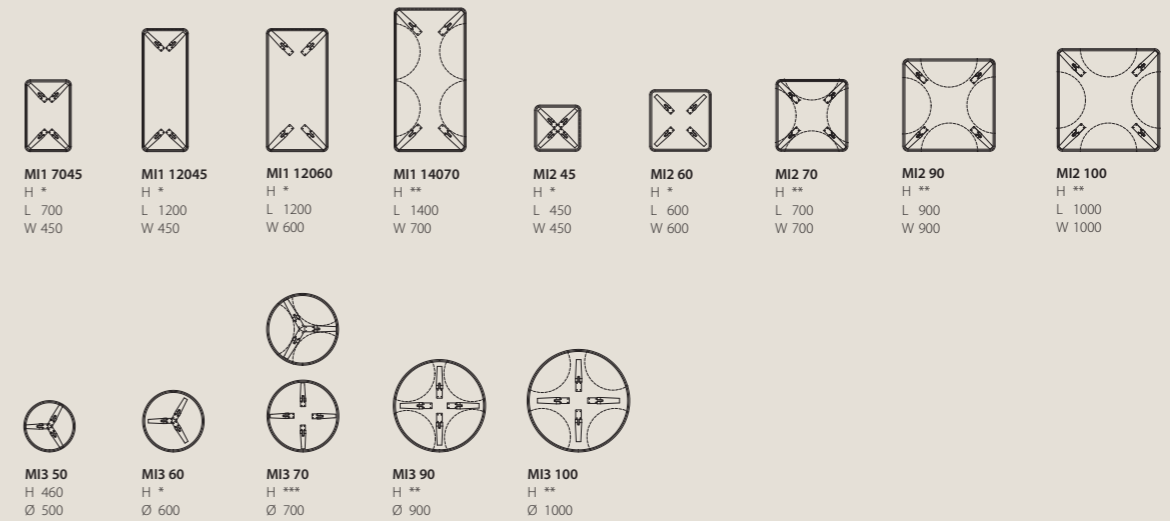

Bord Table MI245 H590 MI350 H460 | Fåtölj från Easy chair from Swedese

# EIGHT

DESIGN LOUISE HEDERSTRÖM, 2018

Louise ville undersöka hur en strikt matematisk form kunde bli organisk utan att dess karaktär försvann. Resultat blev soffbordet Eight med en mjuk oktagonform som fungerar lika bra till både mjukt som stramt möblemang.

## UTFÖRANDE

Bordet har fyra ben vilket ger en hög stabilitet trots sitt nätta intryck. Massiv ek, ask, björk, standardfärger, standardbetser på ask och vitpigmenterad ek eller ask. Bordsskivan i färg tillverkas i MDF. Andra utförande efter förfrågan.

## ANGE VID BESTÄLLNING

Artikelnummer och utförande.

Louise longed to explore how a strict geometrical form could become organic without losing its intrinsic 'mathematical' character. The result was Eight coffee table – a flowing octagonal design that works equally well in both formal and more relaxed furniture settings.

## EXECUTION

Despite its slim silhouette, Eight table stands stable and steady on its four legs. The solid wood table comes in oak, ash, birch, standard stains on ash and white glazed oak or ash. Tables are also available in our standard colors with a tabletop of MDF. Please enquire for details of non-standard finishes.

## WHEN ORDERING, PLEASE ENTER

Item number and execution.



**TRÄSLAG WOOD** **STANDARDFÄRGER STANDARD COLORS** **STANDARDBETSER STANDARD STAINS** **VITPIGMENT WHITE GLAZED**

Bord Table EI46 H575, EI24 H530 | Hylla Shelf SIGN | Klädhängare Coat Hanger PONOQ

# TRAYO

DESIGN ANTON BJÖRSING, 2019

Brickbordet Trayo är utformat med fokus på funktion och användarvänlighet. Målet var ett litet bord som skulle vara enkelt att servera från, lyfta, rulla och ta med sig. Designen påminner om ett klassiskt brickbord men har fler funktioner och tillverkas i andra material. Metall i kontrast till varma runda träformer.

## UTFÖRANDE

Bordet kan ges sin speciella prägel genom att träringen, skivan och metallstativet kan kombineras på olika sätt. Träringarna är formpressade i ek, ask, standardbetser på ask och vitpigmenterad ek eller ask. De runda skivorna finns i fanerad MDF i ek, ask, vit och svart laminat, standardbetser på ask och vitpigmenterad ek eller ask. Metallstativet finns i mattkrom eller lackat i standardfärger. Bordet levereras monterat.

## TILLBEHÖR

Dolda hjul som monteras i den nedersta brickan. Handtag lindat i brunt (col. 8695) eller svart (col. 8175) läder från Tärnköping.

## ANGE VID BESTÄLLNING

Artikelnummer, utförande på ring, skiva och metallstativ.

Trayo tray table has been designed with a firm focus on function and user-friendliness – a small table that is easy to serve from, to lift, to roll and to take with you. While the design owes much to that of a classic tray table, Trayo offers more functions and is manufactured in other materials – metal that contrasts with the wood's warm round shapes.

## EXECUTION

The table's unique feature is the opportunities it offers to combine the wooden ring, the tray and the metal frame in different ways. The wooden rings are available in compression-moulded oak or ash, standard stains on ash and white-glazed oak or ash. The round trays are in MDF, veneered with oak or ash, with black and white laminated finishes, in standard colors, standard stains on ash, or white-glazed oak or ash. The metal frame comes in a matt chrome finish or lacquered in our standard colors. The table is delivered assembled.

## ACCESSORIES

Concealed castors that can be fitted to the lower tray. Handles wrapped in black (col. 8175) or brown (col. 8695) leather from Tärnköping.

## WHEN ORDERING PLEASE ENTER

Article number and choice of finish for ring, tray and metal frame.

# TRIO

DESIGN ULLA CHRISTIANSSON, 1998



## UTFÖRANDE

Massivträ i träslagen ek, ask, björk, standardbetser på ask och vitpigmenterad ek eller ask. Välj ytbehandling mellan klarlack, olja eller olja + lack. Satsbordet levereras monterat.

## ANGE VID BESTÄLLNING

Artikelnummer, ytbehandling och träslag.

## EXECUTION

Solid wood in oak, ash, birch or standard stains on ash and white glazed oak or ash. Choose from a lacquered or oiled finish or oil + lacquer finish. The table comes pre-assembled.

## WHEN ORDERING, PLEASE ENTER

Item, finishing and wood.

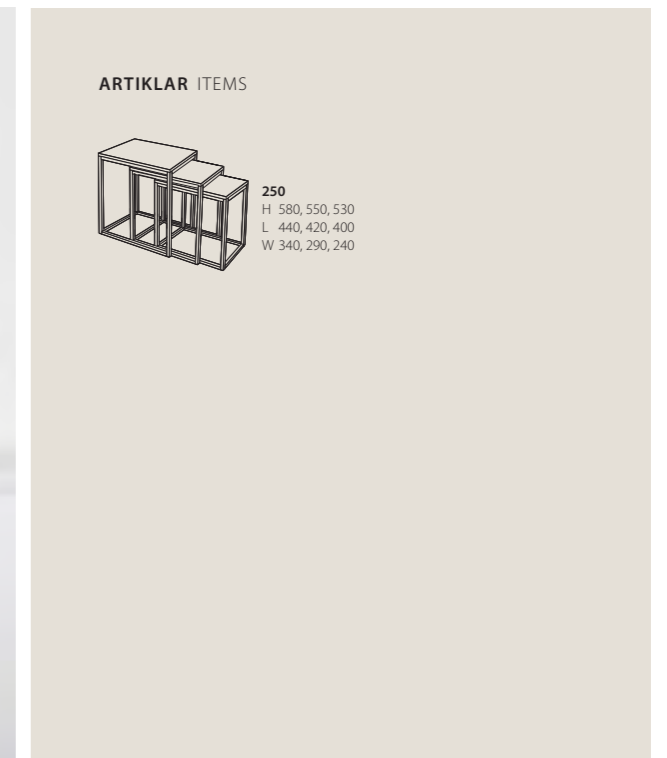
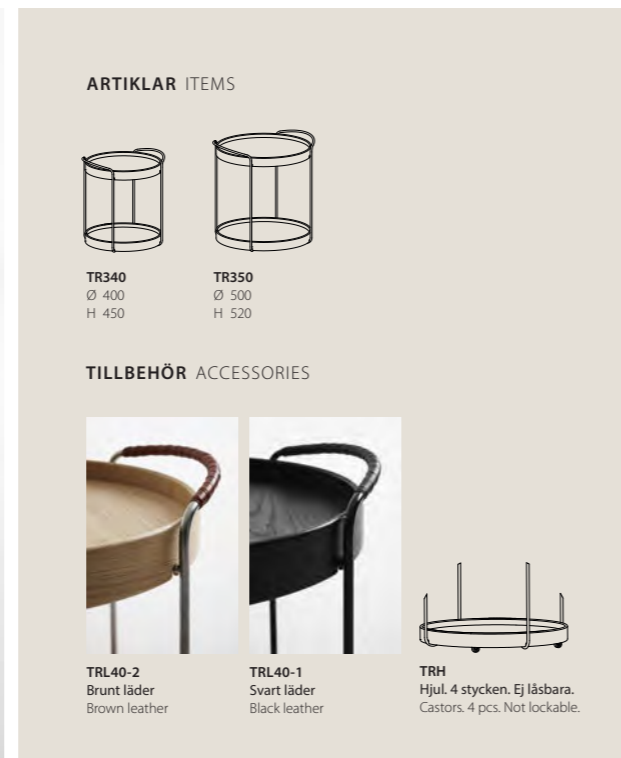

## TRÄSLAG WOOD



## STANDARDBETSER STANDARD STAINS



## VITPIGMENT WHITE GLAZED



## LAMINAT LAMINATE



## TRÄSLAG WOOD



## STANDARDBETSER STANDARD STAINS



## VITPIGMENT WHITE GLAZED



# NEWTON

DESIGN DAN SUNAGA & STAFFAN HOLM, 2009



Newtons karaktäristiska form kommer från den naturliga effekten av att de två ringarna tvingas mot centrum. Det smäckra bordet lämnar mycket lite restmaterial i produktionen. Bordet belönades med Nordiska Design Priset 2009 och Elle Interiörs Designpris 2010.

## UTFÖRANDE

Bordsskiva i klarglas 8 mm och formen tri-ellips. Underrede i trä av ek, björk, ask, standardbetsar på ask och vitpigmenterad ek eller ask. Ytbehandling klarlack. Underredet levereras monterat och glasskivan ligger löst på underredet.

## ANGE VID BESTÄLLNING

Artikelnummer och utförande.

Newton's characteristic shape comes from the natural effect of the two rings are forced towards the center. The slender table leaves very little residue in the production process. This coffee table won the Nordic Design Prize in 2009 and Elle Interior Design Award 2010.

## EXECUTION

Transparent glass top 8 mm as tri-ellips shape. Base in wood of oak, birch, ash, standard stains on ash and white glazed oak or ash. Finish clear lacquer. The base comes pre-assembled and glass top is loose on the base.

## WHEN ORDERING, PLEASE ENTER

Item number and type of wood.



Bord Table NW2592

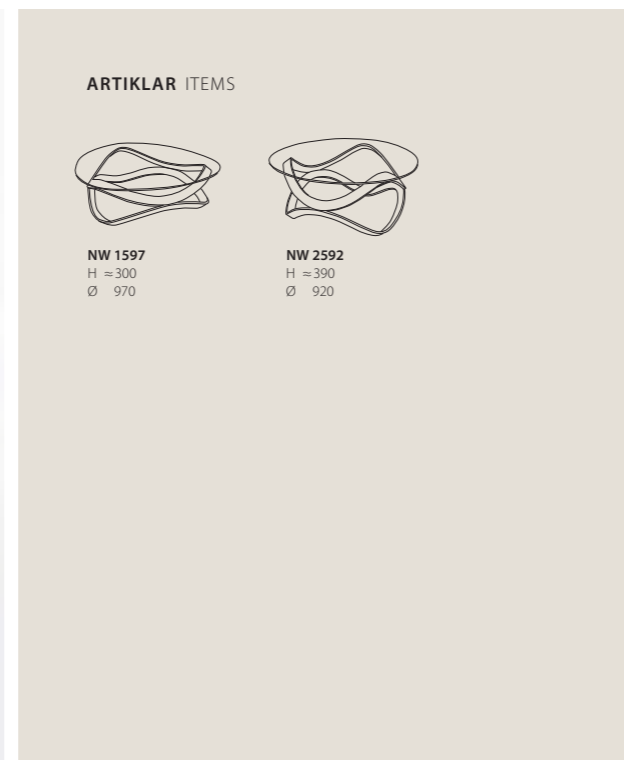

TRÄSLAG WOOD



STANDARDBETSER STANDARD STAINS



VITPIGMENT WHITE GLAZED



# BOUQUET

DESIGN JESPER STÅHL, 2016

Bouquet löser utmaningen hur man får plats många personer runt ett bord genom sin kreativa utformning av benbocken. Att med runda raka träben och en central knut skapa geometri som erbjuder benutrymme och samtidigt stabilitet. Bordets namn och utseende har inspiration från en bukett med rosor.

## UTFÖRANDE

Bordsskiva i fanerad trälamell. Benbock med runda raka massiva träben med svartlackad knut. Benen har ställfötter. Träslag är ek, björk, ask, standardbetsar på ask och vitpigmenterad ek eller ask. Skivan finns även i laminat (vit, svart) och svart desktop. Ytbehandling är klarlack. Bordet levereras omonterat. Benstativet skruvas fast på skivan.

## ANGE VID BESTÄLLNING

Artikelnummer och utförande.

The Bouquet series of tables solves the challenge of how to find space for lots of people around a table by the creative design of its trestle. The round, straight, wooden legs and a central knot create geometry that offers legroom combined with stability. The name and appearance of the table are inspired by a bouquet of roses.

## EXECUTION

Tabletop in veneered blockboard. Leg trestle with round, solid wood legs with a black-lacquered knot. The legs have adjustable feet. Choose from oak, birch, ash, standard stains on ash or white glazed on oak or ash. Top is also available in laminate (white, black) and black desktop. Finish in clear lacquer. The table comes unmounted. The legs are screwed under the table top.

## WHEN ORDERING, PLEASE ENTER

Article number and execution.

## ARTIKLAR ITEMS

Sittplats Seat 550 mm

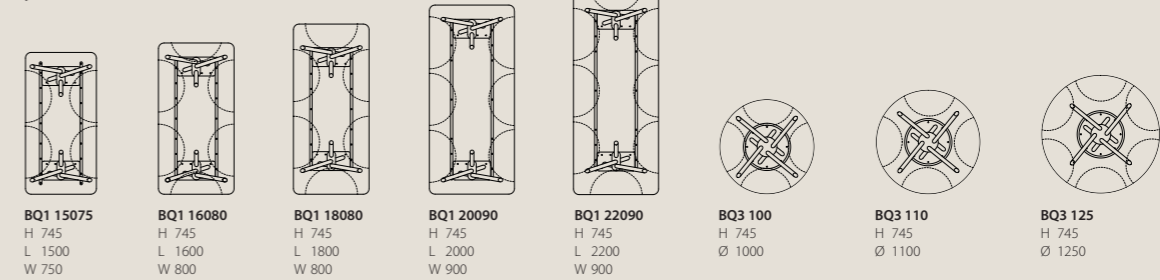

**BQ1 15075**  
H 745  
L 1500  
W 750

**BQ1 16080**  
H 745  
L 1600  
W 800

**BQ1 18080**  
H 745  
L 1800  
W 800

**BQ1 20090**  
H 745  
L 2000  
W 900

**BQ1 22090**  
H 745  
L 2200  
W 900

**BQ3 100**  
H 745  
Ø 1000

**BQ3 110**  
H 745  
Ø 1100

**BQ3 125**  
H 745  
Ø 1250

## DETALJ DETAIL



Rektangulära bord.  
Rectangulare tables.



Runda bord.  
Round tables.

## TILLBEHÖR ACCESSORIES

Kabelgenomföring se sidan 272.  
Cable slot, see page 272.



TRÄSLAG WOOD    STANDARDBETSER STANDARD STAINS    VITPIGMENT WHITE GLAZED    LAMINAT LAMINATE    DESKTOP



Bord Table BQ3125 | Stol Chair SHELL | Hylla Shelf LEVEL

# TRIPPO

DESIGN ULLA CHRISTIANSSON, 2000

Trippo bordet med det svävande möte mellan bordsskiva och ben.

## UTFÖRANDE

Bordsskivan av trälamell med faner i ek, björk, standardbetser på ek och vitpigmenterad ek. Skivan finns även i laminat (vit, svart, ek, björk och ask). Ytbehandling klarlack. Andra mått och utförande efter förfrågan. Ben i massivt stål med blästrad yta i mattkrom eller slipad yta i blank krom. Bordet levereras omonterat. Benen skruvas fast under bordsskivan.

## TILLBEHÖR

Kabelgenomföringar.

## ANGE VID BESTÄLLNING

Artikelnummer, höjd, utförande på ben och bordsskiva.

## CERTIFIKATIONER/TESTER

EN 15372

Trippo table a floating meeting between tabletop and legs.

## EXECUTION

Table top in blockboard of veneer in oak, birch, standard stains on oak and white glazed oak. Top is also available in laminate (white, black, oak, birch and ash). Finish clear lacquer. Special sizes and other finishes upon request. Legs of solid steel with a shot-blasted matt chrome finish, or a polished chrome surface. The table comes unmounted. The legs are screwed under the table top.

## ACCESSORIES

Different cable slots.

## WHEN ORDERING, PLEASE ENTER

Item number height and execution of legs and tabletop.

## CERTIFICATIONS/TESTS

EN 15372



## ARTIKLAR ITEMS

\* Höjd Height 400, 460, 530, 620, 720 mm  
\*\* Höjd Height 620, 720 mm

Sittplats Seat 550 mm

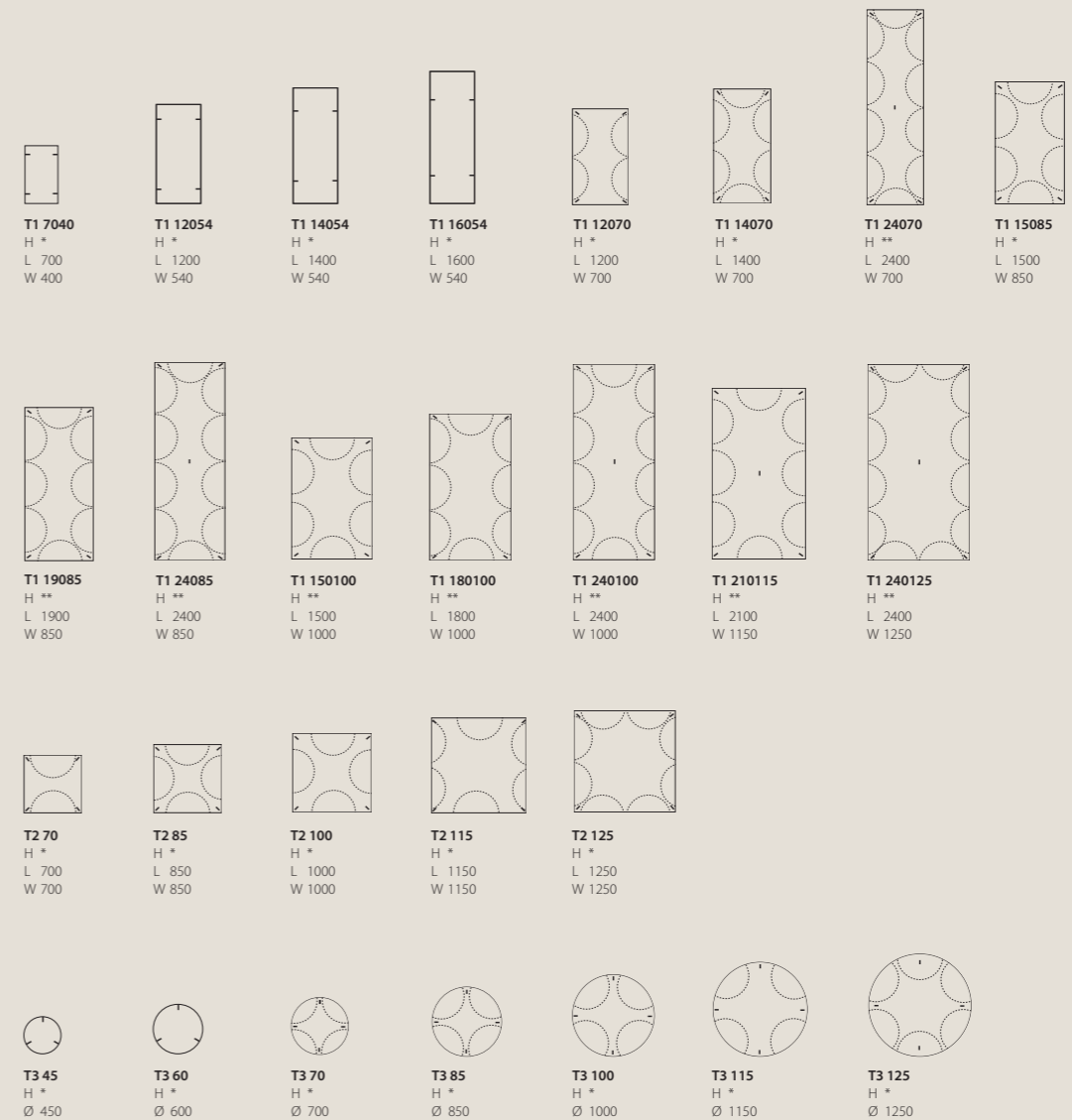

ARTIKLAR ITEMS

\* Höjd Height 400, 460, 530, 620, 720 mm  
 \*\* Höjd Height 620, 720 mm

Sittplats Seat 550 mm

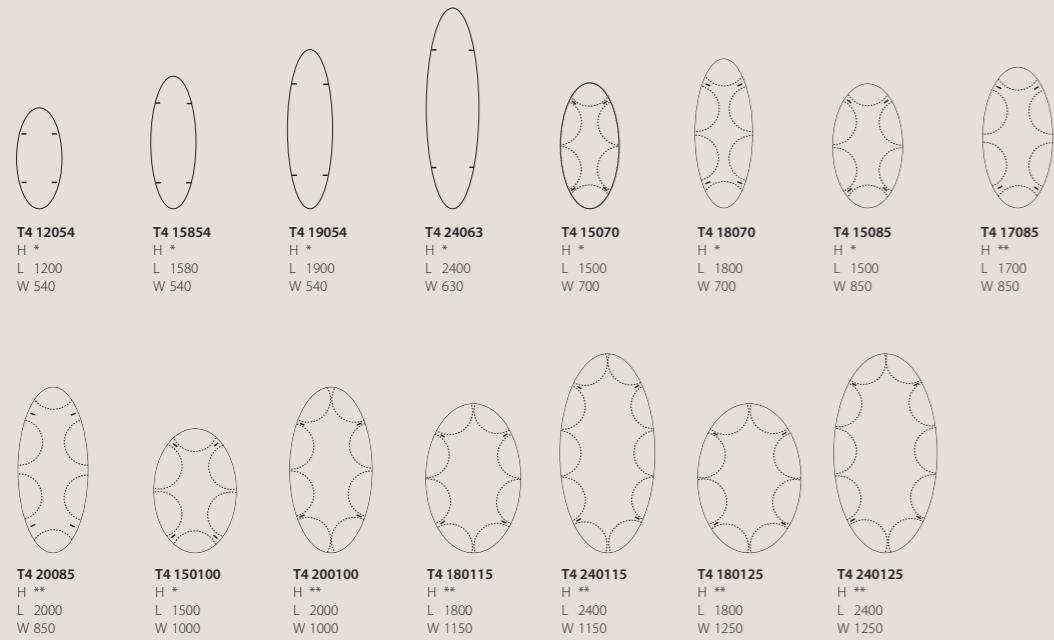

DETALJER DETAILS



**Blästrad krom.**  
Shot-blasted matt chrome.



**Blank krom.**  
Polished chrome.

**Kabelgenomföring se sidan 272.**  
Cable slot see page 272.



Bord Table T1 180100 H 720 | Stol Chair Shell | Skåp Cabinet UPPER



Bord Table T1 12070 H 720 | Stol Chair SHELL | Tidskriftsställ Magazine shelf ELL | Fåtölj Easy chair SANDER LOUNGE

# TAILOR BORD TABLE

DESIGN KRISTOFER JONSSON, ANDREAS STURE white, 2018

Bordet Tailor är ett flexibelt bord i en mängd olika standardstorlekar och utförande. Naturligtvis går det även att få i skräddarsydda storlekar som namnet antyder. Benfästet är i sandgjuten återvunnen aluminium vars form och uttryck påminner om gjuteriverkstaden Husqvarnas industriella tradition.

## UTFÖRANDE

Bordsskivan i fänerad trälamell i träslagen ek, björk, ask, standardbetser på ask och vitpigmenterad ek eller ask. Skivan finns även i laminat (vit, mattsvart, ek, björk, ask) och svart desktop. Ytbehandling klarlack. Specialmått och andra utförande efter förfrågan. Benet är i massiv trä med fästet i sandgjuten återvunnen aluminium med kulpolerad ytbehandling som standard. Fästet kan även lackas i standardfärger. Varje fäste kommer att bli unikt med sin egen struktur och nyans av aluminium. Benet och fästet går lätt att separera från varandra.

## TILLBEHÖR

Kabelgenomföring.

## ANGE VID BESTÄLLNING

Artikelnummer, höjd och utförande.

## CERTIFIKATIONER/TESTS

EN 15372:2016

Möbelfakta

Tailor table is a versatile table in a multitude of different standard sizes and finishes – and it can also, of course, be ordered in dimensions perfectly tailored to meet customer needs. The leg mount is a sand-moulded casting of recycled aluminium, the shape and expression of which recalls the industrial heritage of the Husqvarna iron foundry.

## EXECUTION

Choose from tabletops in strips of oak, birch, ash wood veneer, standard stains on ash and white glazed oak or ash. Top is also available in laminate (white, black matte, oak, birch, ash) and black desktop. Clear lacquered surface finish. Please enquire for details of non-standard sizes and finishes. The leg is of solid wood, secured in a socket-style leg mount made of sand-cast recycled aluminium. The mount comes in a ball burnished finish as standard, but can also be lacquered in one of our standard colours. Every mount will be unique with its own structure and shade of aluminium. It is easy to separate the leg from the sand-moulded casting.

## ACCESSORIES

Cable slot.

## WHEN ORDERING, PLEASE ENTER

Item number, height and execution.

## CERTIFICATIONS/TESTS

EN 15372:2016

Möbelfakta

## ARTIKLAR ITEMS

\* Höjd Height 730,900 mm

Sittplats Seat 550 mm



TA1 14060  
H \*  
L 1400  
W 600



TA1 14080  
H \*  
L 1400  
W 800



TA1 140100  
H \*  
L 1400  
W 1000



TA1 20060  
H \*  
L 2000  
W 600



TA1 20080  
H \*  
L 2000  
W 800



TA1 200100  
H \*  
L 2000  
W 1000

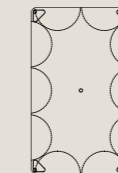

TA1 200120  
H \*  
L 2000  
W 1200



TA1 24060  
H \*  
L 2400  
W 600



TA1 24080  
H \*  
L 2400  
W 800



TA1 240100  
H \*  
L 2400  
W 1000



TA1 240120  
H \*  
L 2400  
W 1200



TA2 80  
H \*  
L 800  
W 800



TA2 100  
H \*  
L 1000  
W 1000



TA2 120  
H \*  
L 1200  
W 1200



TA3 100  
H \*  
Ø 1000



TA3 120  
H \*  
Ø 1200

## DETALJ DETAIL



Fästet i aluminium.  
Socket style in aluminium.



Fästet i svartlackad aluminium.  
Socket style in black in black painted aluminium.



Fästet i vitlackad aluminium.  
Socket style in white painted aluminium.



## TILLBEHÖR ACCESSORIES

Kabelgenomföring se sidan 272.  
Cable slot see page 272.



TRÄSLAG WOOD    STANDARDBETSER STANDARD STAINS    VITPIGMENT WHITE GLAZED    LAMINAT LAMINATE    DESKTOP





Bord Table TAILOR TA120070 H730 | Stol Chair SHELL | Skåp Cabinet MRS BILL

# THINNER

DESIGN TOBIAS BERNETH, 2008

Thinner är bordet med de tunna och eleganta dimensionerna där formen påminner om en flygplansvinge och ger en hög stabilitet. Bordet fick utmärkelsen "Design S/Swedish Design Award" 2008.

## UTFÖRANDE

Vit kompaktlaminat och svartbets på ask. Andra längder och höjder efter förfrågan. Bordet levereras monterat.

## TILLBEHÖR

Låsbara svarta hjul och olika kabelgenomföringar.

## ANGE VID BESTÄLLNING

Artikelnummer, höjd och utförande.



This table with its slender, elegant lines and the shape of the table is reminiscent of an airplane wing, a construction that ensures good stability. Thinner received the "Design S/Swedish Design Award" in 2008.

## EXECUTION

White compact laminate and black stain on ash. Other lengths and heights upon request. The table comes pre-assembled.

## ACCESSORIES

Lockable black castors and different cable slot.

## WHEN ORDERING, PLEASE ENTER

Item number, table height and execution.

## ARTIKLAR ITEMS

\* Höjd Height 400, 480, 730, 900 mm  
\*\* Höjd Height 730, 900 mm

Sittplats Seat 550 mm



**TI 12565**  
H \*  
L 1250  
W 650



**TI 15065**  
H \*  
L 1500  
W 650



**TI 20065**  
H \*\*  
L 2000  
W 650



**TI 24065**  
H \*\*  
L 2400  
W 650



**TI 8080**  
H \*  
L 800  
W 800



**TI 14080**  
H \*  
L 1400  
W 800



**TI 18080**  
H \*\*  
L 1800  
W 800



**TI 24080**  
H \*\*  
L 2400  
W 800



**TI 100100**  
H \*  
L 1000  
W 1000



**TI 175100**  
H \*\*  
L 1750  
W 1000



**TI 200100**  
H \*\*  
L 2000  
W 1000



**TI 240100**  
H \*\*  
L 2400  
W 1000

## TILLBEHÖR ACCESSORIES

Kabelgenomföring se sidan 272.  
Cable slot see page 272.



STANDARDBETSER STANDARD STAINS



KOMPAKTLAMINAT COMPACT LAMINATE



Bord Table TI150659 Hjul Wheel TIH | Pall Chair SHELL | Tidskriftsställ Magazine Display Whiteboard RIDÅ

# BRYGGA

DESIGN ÅSA JOHANSSON, 2004



Bryggas karakteristiska böjda båge av trä spänner ut benen, ger stabilitet och gör dessutom att bordet är enkelt att fälla ihop.

## UTFÖRANDE

Bordet är fällbart. Bordsskiva av trälamell med faner i ek, ask, björk, standardbetsar på ask, vitpigmenterad ek eller ask. Skivan finns även i laminat (vit, mattsvart, ek, björk och ask) och svart desktop. Ben i massivt trä. Ytbehandling klarlack. Specialmått och andra utförande efter förfrågan. Bordet levereras monterat.

## TILLBEHÖR

Vagn med plats för åtta bord.

## ANGE VID BESTÄLLNING

Artikelnummer och utförande.

The table Brygga's elegantly arched wooden stretcher holds the legs securely in position, gives stability to the construction and makes folding and unfolding the table simplicity itself.

## EXECUTION

The table is foldable. Table top made from blockboard finished in natural oak, ash and birch veneer, standard stains on ash, white glazed oak or ash. Top is also available in laminate (white, black matte, oak, birch and ash) and black desktop. Legs in solid wood. Finish clear lacquer. Special sizes and other finishes upon request. The table comes pre-assembled.

## ACCESSORIES

Trolley for storing/transporting up to eight tables.

## WHEN ORDERING, PLEASE ENTER

Item number and type of wood.

## ARTIKLAR ITEMS

Sittplats Seat 550 mm



**BR3 12550**  
H 720  
L 1250  
W 500



**BR3 12560**  
H 720  
L 1250  
W 600



**BR4 13065**  
H 720  
L 1300  
W 650



**BR4 14070**  
H 720  
L 1400  
W 700



**BR4 15075**  
H 720  
L 1500  
W 750



**BR4 16080**  
H 720  
L 1600  
W 800



**BR5 15090**  
H 720  
L 1500  
W 900



**BR5 18090**  
H 720  
L 1800  
W 900



**BR5 180100**  
H 720  
L 1800  
W 1000

## TILLBEHÖR ACCESSORIES



**BRV7**  
Plats för 8 bord. For 8 tables.  
H 950  
D 1250  
W 760

## FUNKTION FUNCTION

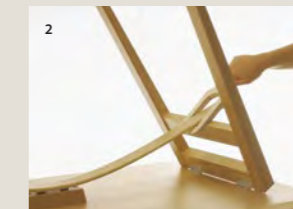
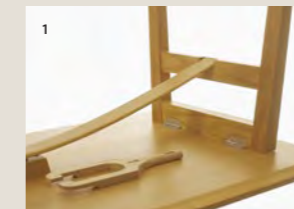

Den böjda bågen av trä spänner ut benen, ger stabilitet och gör dessutom att bordet är enkelt att fälla ihop. The elegantly arched wooden stretcher holds the legs securely in position, gives stability to the construction and makes folding and unfolding the table simplicity itself.



TRÄSLAG WOOD    STANDARDBETSER STANDARD STAINS    VITPIGMENT WHITE GLAZED    LAMINAT LAMINATE    DESKTOP



Bord Table BR4 13065 | Stol Chair SHELL | Sidobord Sideboard TRAYO



Bord Table PRESS PR1 18050 H 900 | Pall Stool SHELL SHP70T | Tidskriftsställ Magazine display SVALL SVV3

# PRESS

DESIGN PETTERSSONRUDBERG, 2015

Fällbordet Press är resultatet av uppdraget att skapa ett fällbord helt i trä. Utmaningen var att bordet skulle vara lätt att bära, stabilt, hållbart och enkelt att fälla upp och ner. Efter många års utveckling kom formgivarna fram till en innovativ justerbar låsmekanism som gav bordet en exceptionell stabilitet och enkel fällbarhet.

## UTFÖRANDE

Fällbart, låg vikt, stabilt, stryktåliga bordskanter, dolt nedfräst handtag under bordsskivan. Justerbar låsmekanism som är enkel att fälla och är utan tvärstag som ger utrymme att sitta vid bordets kortsidor. Ihopfällt bord är 85 mm. Bordet levereras monterat.

## SKIVA

Träfanerad MDF i ek, björk, ask, standardbets på ask och vitpigmenterad ek eller ask. Ytbehandling klarlack.

Vit laminat NCS S0502-G50Y.

Svart laminat Fenix NTM 0720, Nero NCS S8500-N.

Laminat i ek, björk, ask (PR3140 finns ej i ek, björk, ask laminat).

Svart desktop nr 4023 nero, NCS S9000-N.

## KANTLIST

Massiv trä ek, ask eller björk.

Standardbets på ask, endast på träfanerad skiva i samma färg.

Vit eller svart, ABS.

## BEN

Träben i massiv ek, björk, ask och standardbets på ask. Ytbehandling klarlack.

Stålben i blankkrom, cr3+.

Stålben i pulverlack med finstruktur i RAL 9005, svart eller RAL 9006/07, grå.

Filtass på samtliga bord.

## STAPLINGS- OCH KLÄMSKYDD

Filt färg antracit som standard.

Som tillval och ska noteras på order ljusgrå eller offwhite filt.

## TILLBEHÖR

Ljudabsorbent under bordsskiva, kan ej kombineras med eluttag.

Bordspanel antracit, ljusgrå eller offwhite filt hängs på krok.

Kopplingsbeslag för kortsida och vissa storlekar för långsida.

Två hjul, ej låsbara vilket ger något ökad rörlighet mot golvet

(endast för träben).

Eluttag. Anslutningskabel 5 meter, med jordad Schucko

stickpropp och vidarekopplingskabel 3 meter, för seriekoppling mellan bord.

Förvaringsvagn med handtaget i metall kan placeras på kortsidan (plats för

13 bord) eller på långsidan (plats för 7 bord), låsbara hjul. För bord med

längd 1600 mm och längre rekommenderas att de transporteras liggande,

varför handtaget ska monteras på vagnens långsida.

## ANGE VID BESTÄLLNING

Artikelnummer, på bord och tillbehör. Utförande på skiva, kantlist, ben och färg på staplings- och klämskydd.

## CERTIFIKATIONER/TESTER

EN 15372:2016

Möbelfakta

Press is the result of an undertaking to construct a folding table made entirely out of wood. The challenge was to make a table that was lighter yet just as stable to use, just as simple to fold up and just as long-lasting as similar constructions. After years of experimentation the designers succeeded in developing an innovative, adjustable locking mechanism which ensures that the table is not only exceptionally stable but also simple to fold up.

## EXECUTION

Folding table, low in weight yet stable. Durable edge strips. Concealed grip on the underside of the tabletop. Adjustable locking mechanism for easy folding. Stretcher-free legs provide more knee room at the table ends. Folding table is 85 mm. The table comes pre-assembled.

## TOP

Wooden top veneered on MDF in oak, birch, ash, standard stains on ash and white glazed oak or ash. Clear lacquer finish.

White laminate NCS S0502-G50Y.

Black laminate Fenix NTM 0720, Nero NCS S8500-N.

Laminate in oak, birch, ash (PR3140 not available in HPL).

Black desktop no 4023 nero, NCS S9000-N.

## EDGE

Solid wood in oak, birch, ash.

Standard stain on ash, only on wooden top in same color.

White or black ABS.

## LEGS

Solid wood in oak, birch, ash and standard stain on ash. Finish clear lacquer.

Steel in finish polished chrome, cr3+.

Steel in finish powder coating with fine texture in RAL 9005, black or RAL 9006/07, grey. All tables have felt floor protection.

## STACKING- / SAFETY COVER

Felt in color anthracite as standard.

As option color and state when ordering light grey or offwhite felt.

## ACCESSORIES

Sound-absorbent panel for concealed installation under the tabletop, which cannot be combined with electrical outlets.

Modesty panel in anthracite, light gray or offwhite felt which hangs on hooks. Two wheels which are not lockable, giving slightly mobility to the floor, (only for wooden legs).

Link fittings short side to short side. Some tables even for long side.

Power outlet. Start cable 5 metres, with safety plug Schuko and cable to connect 3 metres, with other tables.

Storage trolley with locking wheels and a metal handle, placed either on the short end (for 13 tables) or the side (7 tables). For tables with a length 1600 mm or longer we recommend that they are transported horizontally, which means that the handle is to be mounted on the trolley's long side.

## WHEN ORDERING, PLEASE ENTER

Article number for table and accessories. Execution on table top, edge, legs and color of stacking- / safety cover.

## CERTIFICATIONS/TESTS

EN 15372:2016

Möbelfakta



TRÄSLAG WOOD    STANDARDBETSER STANDARD STAINS    VITPIGMENT WHITE GLAZED    LAMINAT LAMINATE    DESKTOP



Bord Table PR1 12550 | Stol Chair SHELL | Tidskriftsställ Magazine shelf ARC | Skåp Cabinet UPPER

## ARTIKLAR ITEMS

\* Höjd Height 725, 900 mm



**PR1 12545**  
H 725  
W 450  
L 1250

Vikt/Weight 13 kg



**PR1 12550**  
H 725  
W 500  
L 1250

Vikt/Weight 13,5 kg



**PR1 12562**  
H 725  
W 625  
L 1250

Vikt/Weight 15 kg

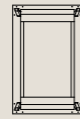

**PR1 12580**  
H 725  
W 800  
L 1250

Vikt/Weight 16,5 kg



**PR1 13065**  
H 725  
W 650  
L 1300

Vikt/Weight 15,5 kg

Avstånd mellan bordsben 1027 mm (avser sitthöjd 450 mm). Distance between legs 1027 mm (refers to seat height 450 mm).



**PR1 14045**  
H 725  
W 450  
L 1400

Vikt/Weight 13,5 kg



**PR1 14050**  
H 725  
W 500  
L 1400

Vikt/Weight 14 kg



**PR1 14060**  
H 725  
W 600  
L 1400

Vikt/Weight 16 kg



**PR1 14070**  
H 725  
W 700  
L 1400

Vikt/Weight 16,5 kg



**PR1 15075**  
H 725  
W 750  
L 1500

Vikt/Weight 19 kg

Avstånd mellan bordsben 1177 mm (avser sitthöjd 450 mm). Distance between legs 1177 mm (refers to seat height 450 mm).



**PR1 16050**  
H \*  
W 500  
L 1600

Vikt/Weight 16 kg



**PR1 16060**  
H \*  
W 600  
L 1600

Vikt/Weight 16,5 kg



**PR1 16070**  
H \*  
W 700  
L 1600

Vikt/Weight 19 kg



**PR1 16080**  
H 725  
W 800  
L 1600

Vikt/Weight 20,5 kg

Avstånd mellan bordsben 1377 mm (avser sitthöjd 450 mm). Distance between legs 1377 mm (refers to seat height 450 mm).



**PR1 18045**  
H \*  
W 450  
L 1800

Vikt/Weight 15,5 kg



**PR1 18050**  
H \*  
W 500  
L 1800

Vikt/Weight 16,5 kg



**PR1 18060**  
H \*  
W 600  
L 1800

Vikt/Weight 19 kg



**PR1 18070**  
H \*  
W 700  
L 1800

Vikt/Weight 20 kg



**PR1 18080**  
H 725  
W 800  
L 1800

Vikt/Weight 22,5 kg

Avstånd mellan bordsben 1577 mm (avser sitthöjd 450 mm). Distance between legs 1577 mm (refers to seat height 450 mm).

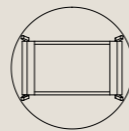

**PR3 140**  
H 730  
Ø 1400

Finns ej i laminat ek, björk, ask.  
Not available in laminate oak, birch, ash.

Vikt/Weight 31 kg

Avstånd mellan bordsben 1027 mm  
(avser sitthöjd 450 mm).  
Distance between legs 1027 mm  
(refers to seat height 450 mm).

## TILLBEHÖR ACCESSORIES



**PRH**  
2 st hjul monterad på bordsben,  
färg grå, ej låsbara. Endast för träben.  
2 pcs castors placed on table  
legs, color grey, not lockable. Only for  
wooden legs.



**PRABS**  
Ljudabsorber placeras under  
bordsskiva.  
Sound absorber placed under  
table top.



**PRK**  
Kopplingsbeslag  
Link fittings  
Alla bord kan kopplas kortsida mot kortsida.  
Följande bord kan kopplas långsida mot långsida.  
All tables can be connected short side to short side.  
The following table can be connected long side to long side.  
PR1 12550, PR1 13065, PR1 14050, PR1 14070  
PR1 16080, PR1 18050, PR1 18070, PR1 18080



**PRMP**  
H 280  
Bordspanel i filt.  
Modesty panel in felt.



**TKB7P**  
Ø 115 mm  
Twist. Två eluttag 220V. Lock i borstat  
rostfritt stål. Två kabelhållare exkl.  
kablar. Gäller för SE, NO, FIN, DE, NL.  
Twist. Two electrical outlets, 220V.  
Brushed stainless lid. Two cable  
holders excl. cables. For SE, NO, FIN,  
DE, NL.



**TKB9P**  
L 155 mm, B 63 mm  
Kabelgenomföring. Tre jordade eluttag  
på undersidan av bordsskivan. Lock  
i borstat rostfritt stål. Två kabelhållare  
exkl. kablar. Gäller för SE, NO, FIN, DE,  
NL. Andra länder mot offert.  
Cable slot. Three electrical outlets  
under the table top. Brushed stainless  
steel lid. Two cable holders excl. cables.  
For SE, NO, FIN, DE, NL.  
Other countries upon request.

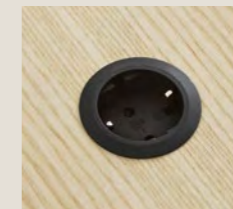

**TKB11P**  
Ø 57 mm  
Powerdot Mini, svart. 1 eluttag,  
2 kabelhållare exkl. kablar.  
Gäller för SE, NO, FIN, DE, NL.  
Powerdot Mini black. 1 electrical.  
2 cable holders excl. cables.  
For SE, NO, FIN, DE, NL.

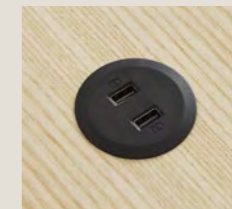

**TKB12P**  
Ø 57 mm  
Powerdot Mini svart. USB A laddare  
inkl. 2 portar. 2 kabelhållare exkl.  
kablar. Gäller för SE, NO, FIN, DE, NL.  
Powerdot Mini black. USB A charging  
incl. 2 ports. 2 cable holders excl.  
cables. For SE, NO, FIN, DE, NL.

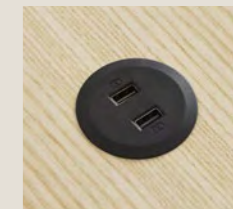

**TKB19P**  
Ø 57 mm  
Powerdot Mini. USB C laddare inkl.  
2 portar, svart. 2 kabelhållare exkl.  
kablar. Gäller för SE, NO, FIN, DE, NL.  
Powerdot Mini. USB C charging 2 ports,  
black. 2 cable holders excl. cables.  
For SE, NO, FIN, DE, NL.

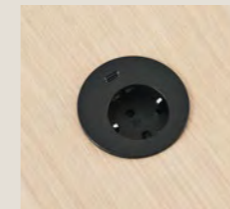

**TKB20P**  
Ø 70 mm  
Powerdot Midi. 1 eluttag, 1 USB C  
laddare, svart. 2 kabelhållare exkl.  
kablar. Gäller för SE, NO, FIN, DE, NL.  
Powerdot Midi. 1 electrical, 1 USB C  
charging, black. 2 cable holders excl.  
cables. For SE, NO, FIN, DE, NL.



**PRCAS**  
L 5000 mm  
Anslutningskabel. Fem meter med  
jordad Schuko stickpropp.  
Start cable. Five meters with safety  
Schuko plug.



**PRCV3**  
L 3000 mm  
Vidarekopplingskabel. Tre meter  
för seriekoppling mellan bord.  
Connecting cable three meters  
between tables.



Vänster: Undersida av bord vid eluttag TKB7P och TKB8P.  
Höger: Inkl. PRCV3 vidarekopplingskabel 3 meter, mellan bord.  
Left: Underside of the table TKB7P and TKB8P.  
Right: Incl. PRCV3 connecting cable 3 m between tables.



Vänster: Undersida av bord vid kabelgenomföring TKB9P inkl. 3 jordade eluttag.  
Höger: Inkl. PRCAS anslutningskabel 5 m, med stickpropp 220 V.  
Left: Underside of the table TKB9P incl. 3 electrical outlets.  
Right: Incl. PRCAS start cable 5 m incl. electrical safety plug.



Håluttag för kabel.  
Hole for cable.

TILLBEHÖR ACCESSORIES



**Vagn.**  
Handtag kortsida.  
Plats antal bord 13 st.  
Troelly.  
Handle shortside.  
Numbers of table, 13 pcs.



**PRV**  
H 1057  
L 1210  
W 700



**Vagn.**  
Handtag långsida. Plats antal bord 7 st.  
För bord med längd 1600 mm och längre rekommenderas att borden transporteras liggande, varför handtaget ska monteras på vagnens långsida.  
Plats antal bord, handtag långsida 7 st.  
**Troelly.**  
Handle long side numbers of table 7 pcs.  
For tables with a length 1600 mm and longer, we recommend that they are transported horizontally, which means that the handle is to be mounted on the trolley's long side.



**PRV**  
H 1057  
L 1210  
W 700

DETALJ DETAIL



**Stälben**  
Legs of steel



**Tråben**  
Wooden legs

STÄLBEN, STAPLINGS- OCH KLÄMSKYDD FILT LEGS OF STEEL, STACKING/SAFETY COVER FELT



**Pulverlack svart**  
Powder coating black



**Pulverlack grå**  
Powder coating grey



**Blankkrom**  
Polish chrome

TRÅBEN, STAPLINGS- OCH KLÄMSKYDD FILT WOODEN LEGS, STACKING/SAFETY COVER FELT



**Anthracite**



**Ljusgrå**  
Light grey



**Offwhite**

FUNKTION FUNCTION

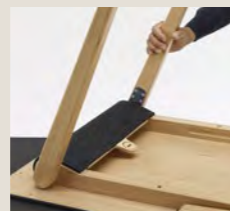

Handtag finns infräst dolt under bordsskivan så att bordet är enkelt att bära.  
A concealed grip milled into the underside of the tabletop makes moving the table simpler.



Bord Table PR1 12545 | Hylla Shelf FRONT



Bord Table PR1 12545 Bordspanel Modesty panel PRMP H 280 | Hylla Shelf FRONT

# STUDY

DESIGN KARLSSON & BJÖRK, 2017

Idén bakom fällbordet Study är ett lätt fällbart bord helt i trä och genom dess konstruktion med tunna ben och skiva maximera utrymmet för brukaren. Bordet är också enkelt för den som ska fälla eller flytta bordet. Med Study behöver du inte vända upp och ner bordet för att fälla ihop det. Bordet har ett integrerat "kjolskydd" i framkant och på sidorna. Med handtaget som är infräst i sargen blir det enkelt att bära bordet då det är i hopfällt.

## UTFÖRANDE

Bordsskivan och sargen av trälamell med faner i ek, ask, standardbets på ask och vitpigmenterad ek eller ask. Skivan finns även i laminat (vit, mattsvart, ek, ask) och svart desktop. Benen i massivt trä. Borden kan kopplas samman på kort- och långsida med hjälp av elastiska band som är standard. Bordet är 66 mm ihopfällt. Bordet levereras monterat.

## TILLBEHÖR

Förvaringsvagn med låsbara hjul och handtaget placerat på långsida, plats för åtta bord.

## ANGE VID BESTÄLLNING

Artikelnummer och utförande.

## CERTIFIKATIONER/TESTER

EN 15372

Möbelfakta

The idea behind the Study folding table is to have an easy-to-fold table made entirely of wood and, by incorporating thin legs and tabletop into its construction, to maximise space for its user. The table is also simple to fold and move. You don't need to turn Study upside down in order to fold it. This table has an integrated "protective skirt" on the front edge and at the sides.

## EXECUTION

The tabletop and rim are made of blockboard with veneers in oak, ash, standard stain on ash and white glazed oak or ash. Table top is also available in laminate (white, black matte, oak, ash) and black desktop. The legs are made of solid wood. The tables can be linked together with the help of elastic straps that are standard. The table is 66 mm when it is folded. The table comes pre-assembled.

## ACCESSORIES

Storage trolley with locking wheels and metal handle, placed on longside, for eight tables.

## WHEN ORDERING, PLEASE ENTER

Item number and execution.

## CERTIFICATIONS/TESTS

EN 15372

Möbelfakta

## ARTIKLAR ITEMS

Sittplats Seat 550 mm



**SU1 12045**  
H 725  
L 1200  
W 450

Vikt Weight 14 kg



**SU1 12060**  
H 725  
L 1200  
W 600

Vikt Weight 16 kg



**SU1 14045**  
H 725  
L 1400  
W 450

Vikt Weight 15 kg



**SU1 14060**  
H 725  
L 1400  
W 600

Vikt Weight 18 kg

Avstånd mellan bordsben 1152 mm.  
Distance between legs 1152 mm.

Avstånd mellan bordsben 1352 mm.  
Distance between legs 1352 mm.

## TILLBEHÖR ACCESSORIES



**PRV**  
Vagn. Plats för 8 bord. H 1057  
Trolley. For 8 tables. L 1200  
W 740

## DETALJ DETAIL



## FUNKTION FUNCTION



Borden kan kopplas samman på kort- och långsida med elastiska band.  
The tables can be linked together on short- and longside with elastic straps.



Hopfällt bord 66 mm.  
Folded 66 mm.



TRÄSLAG WOOD



STANDARDBETSER STANDARD STAINS



VITPIGMENT WHITE GLAZED



LAMINAT LAMINATE



DESKTOP



Bord Table SU1 12045 | Whiteboard FRONT | Hylla Shelf 1KM DISPLAY | Stol från Chair from Lammhults



# KANECCCT

DESIGN OLLE SALMONSSON, 2017

Bordssystemet Kaneccct består av bord med benstativ och kopplingskivor som hängs mellan borden, vilket gör att en enda person kan enkelt hantera borden. Kaneccct passar där behovet är flexibilitet. Ett rum som snabbt ska ändras från enskilda bord till långbord, från maximalt med sittplatser till inga sittplatser alls. Stapla borden på varandra för att få fri golvyta och förvara kopplingskivor på vagn eller häng upp dem på vägg.

## UTFÖRANDE

Bordsskivor och kopplingskivor tillverkas i en ramkonstruktion med toppskivan av faner i ek, björk, ask, standardbetser på ask och vitpigmenterad ek eller ask. Skivorna finns även i laminat (vit, mattsvart, ek, björk, ask) och svart desktop. Vid laminat i färg eller desktop välj kantlist i trä, vit eller svart plast. På undersidan sitter det en ljudabsorberande skiva med kläm- och stapelskydd. Borden är staplingsbara. Ben i vit eller svart pulverlackerat stål med filtass. Kopplingskivor kan förvaras på vagn eller hängas upp på vägg. Bordet levereras omonterat. Benen skruvas fast under bordsskivan.

## TILLBEHÖR

Olika förvaringsvagnar med låsbara hjul. Upphågningsbeslag för kopplingskiva.

## ANGE VID BESTÄLLNING

Artikelnummer, kantlist vid laminat och desktop och utförande.

## CERTIFIKATIONER/TESTER

EN 15372, Möbelfakta

The Kaneccct table system consists of tables with leg frames and connecting tabletops between the tables. The tables can be handled easily by just one person. Kaneccct is ideal where flexibility is key. A room can quickly be transformed from being furnished with individual tables to being furnished with one long table – or from offering maximum seating to no seating at all. The tables can be stacked on top of each other to free up floor space.

## EXECUTION

All tabletops and connecting tabletops are made of framed construction with tops in veneers of oak, birch, ash, standard stains on ash and white glazed oak or ash. All tops are also available in laminate (white, black matte, oak, birch, ash) and black desktop. Choose edge of wood, white or black plastic when table top is made in black or white laminate or desktop. The underside of each table and connecting tabletops include a sound-absorbent pad, stacking and safety cover. The tables are stackable and the legs come in white or black powder coated steel. included felt floor protection. Store connecting tabletops on a trolley or hang them on the wall. The table comes unmounted. The legs are screwed under the table top.

## ACCESSORIES

Different storage trolley incl. locking wheels. Suspension bracket for connecting tabletops.

## WHEN ORDERING, PLEASE ENTER

Item number, edge of table top in laminate or desktop and execution.

## CERTIFICATIONS/TESTS

EN 15372, Möbelfakta

## BORD TABLE

Sittplats Seat 550 mm

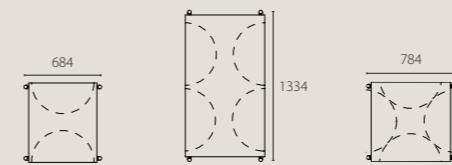

**KC1 6070**  
H 725  
L 600  
W 700

Vikt Weight 12 kg

**KC1 12570**  
H 725  
L 1250  
W 700

Vikt Weight 17 kg

**KC2 70**  
H 725  
L 725  
W 700

Vikt Weight 13 kg

## KOPPLINGSSKIVOR CONNECTION TABLE TOPS

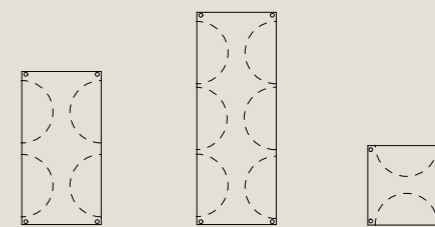

**KC1 12570H**  
L 1250  
W 700

Vikt Weight 11 kg

**KC1 18570H**  
L 1850  
W 700

Vikt Weight 16 kg

**KC2 70H**  
L 700  
W 700

Vikt Weight 7 kg

## TILLBEHÖR ACCESSORIES



**PRV**  
H 1057  
L 1200  
W 740

Vagn. Handtag kortsida.  
Trolley. Handle short side.



**PRV**  
H 1057  
L 1200  
W 740

Vagn. Handtag långsida.  
Trolley. Handle long side.



**KCK25**

Plats för två kopplingskivor.  
Place for two connecting tabletops.

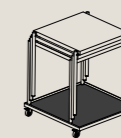

**KCV 70**

L 700  
W 700 or 600

Vagn för bord, låsbara hjul, gummimatta.  
För fem bord  
Trolley for table. Lockable castors, rubber carpet.  
For five tables.

## FUNKTION FUNCTION



Stapelbara bord.  
Stackable tables.



Ljudabsorberande skiva med kläm- och stapelskydd.  
Sound-absorbent pad, stacking and safety cover.

## DETALJ DETAIL

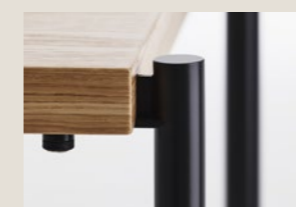

Ben svart.  
Legs black.



Ben vit.  
Legs white.



Kopplingskiva.  
Connection top.





Bord Table KANECCT KC2 70, Kopplingskiva Connection table tops KC2 70H | Tidskriftsställ Magazine display FRONT FR1 50 L 500 | Stol från Chair from Källemo

# ROLLO

DESIGN AXEL BJURSTRÖM, 2021

Det mobila fällbordet Rollo är rejält och stabilt, samtidigt som det är enkelt att fälla ihop och rulla i väg. Grundtanken var att skapa ett funktionellt och flexibelt fällbord för offentlig miljö, utan att behöva kompromissa i form och estetik. Ett bord som en person kan hantera ensam, som är enkelt att förflytta och enkelt att fälla upp och ner. Samtidigt är det tillräckligt robust och stabilt för de tuffa påfrestningar som ett fällbord utsätts för under sin livstid.

## UTFÖRANDE

Rollo fälls med ett fjädrande tvåhandsgrepp som gör att bordsskivan är enkel att fälla och ger maximalt utrymme för karmstolar men som också säkerställer att skivan inte slås ihop av misstag. Bordsskivan är även balanserad så att skivan inte fälls upp av misstag. Bord med uppfälld skiva kan sättas ihop och staplas sidledes i varandra.

Bordsskivan är i fänerad MDF av ek, ask, björk, standardbetsar på ask, vitpigmenterad ek eller ask, laminat (vit, svart ek, björk, ask) och svart desktop. Balk och gavel är i massivt trä, utförande lika bordsskivan. Utförande på bordsskivans raka kantlist följer balk och gavel.

Benavslut av metall med ytbehandling av pulverlackad finstruktur i vit (RAL 9016), svart (RAL 9005) alternativt grå (RAL9006/07). Borden är försedda med fyra svarta låsbara hjul.

Bordet levereras omonterat. Bengavlarna monteras på bordsbalken. Vid behov kan samtliga delar enkelt demonteras med enkla handverktyg.

## TILLBEHÖR

Kopplingsbeslag, bordsfront i vit eller svart kompaktlaminat och olika eluttag. När bord är försedda med eluttag fälls och ställs undan förvaras kablarna i balken som är monterad under bordsskivan.

## ANGE VID BESTÄLLNING

Artikelnummer och utförande.

## CERTIFIKATIONER/TESTER

EN 15372:2016

Möbelfakta

Rollo is a sturdy, stable mobile folding table that is simple to fold up and roll away. The underlying idea has been to create a functional, flexible folding table for public spaces without compromising on form or aesthetic appeal. Rollo is a table that one person can handle unaided – easy to move, easy to erect, easy to fold up, yet robust enough and stable enough to cope with all the strains and stresses that a folding table is subjected to during a long lifetime.

## EXECUTION

A spring-loaded construction ensures that Rollo opens easily with a two-handed grip, providing the maximum space for chairs with arms while also ensuring that the table cannot fold up accidentally. The tabletop is carefully balanced so that it is always perfectly level when unfolded. When folded, tables can be placed close together and stacked side by side.

The tabletop is made of veneered MDF, finished in oak, ash, birch, standard stains on ash, or white glaze on oak or ash. The centre beam and ends are of solid wood in the same finish as the top. The straight edge of the table top will be the same finish as beam and ends.

Table legs terminate in a metal foot with a finely textured powder lacquer finish in white (RAL 9016), black (RAL 9005) or grey (RAL9006/07). Each table is fitted with four black wheels that can be locked in place.

The table is supplied unassembled. The leg frames are to be fitted to the central beam. If required, the table can be easily dismantled into its component parts using only simple hand tools.

## ACCESSORIES

Link fittings, modesty panel in white or black compact laminate and various electric outlets are available as optional extras. Tables equipped with electric outlets have cable ducts with a wooden finish, so cables can be kept in place under the tabletop when the table is folded for storage.

## WHEN ORDERING PLEASE ENTER

Item number and execution.

## CERTIFICATIONS/TESTS

EN 15372:2016

Möbelfakta



TRÄSLAG WOOD



STANDARDBETSER STANDARD STAINS



VITPIGMENT WHITE GLAZED



LAMINAT LAMINATE



DESKTOP



## ARTIKLAR ITEMS

Alla bord finns att få i höjd 730 eller 900 mm.  
All tables are available in heights of 730 or 900 mm.

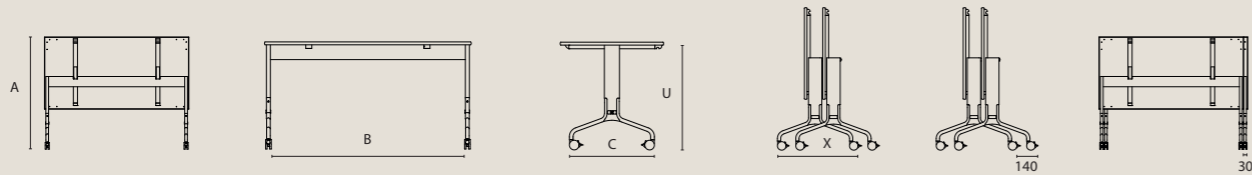

A = Höjd uppfälld skiva.  
A = Height when table top is raised.

B = Avstånd mellan ben långsida.  
B = Distance between legs long side.

U = Avstånd från golv till underkant bordsskiva 710 resp. 880 mm.  
U = Distance from floor to bottom edge of table top 710 mm resp. 880 mm.

## REKTANGULÄRA SKIVOR RECTANGULAR TABLE TOP

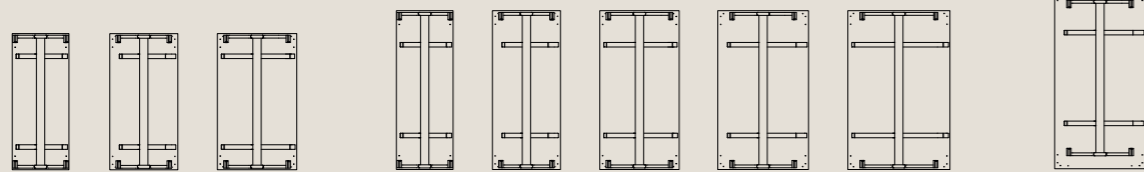

<b>RO1 12050</b> H 730,900 L 1200 W 500 A 995,1070 B 1120 C 475 X 540	<b>RO1 12060</b> H 730,900 L 1200 W 600 A 1045,1215 B 1120 C 475 X 540	<b>RO1 12070</b> H 730,900 L 1200 W 700 A 1095,1265 B 1120 C 575 X 640	<b>RO1 14050</b> H 730,900 L 1400 W 500 A 995,1070 B 1320 C 475 X 540	<b>RO1 14060</b> H 730,900 L 1400 W 600 A 1045,1215 B 1320 C 475 X 540	<b>RO1 14070</b> H 730,900 L 1400 W 700 A 1095,1265 B 1320 C 575 X 640	<b>RO1 14080</b> H 730,900 L 1400 W 800 A 1145,1315 B 1320 C 575 X 640	<b>RO1 14090</b> H 730,900 L 1400 W 900 A 1195,1365 B 1320 C 675 X 740	<b>RO1 16080</b> H 730,900 L 1600 W 800 A 1145,1315 B 1320 C 575 X 640
--	---	---	--	---	---	---	---	---

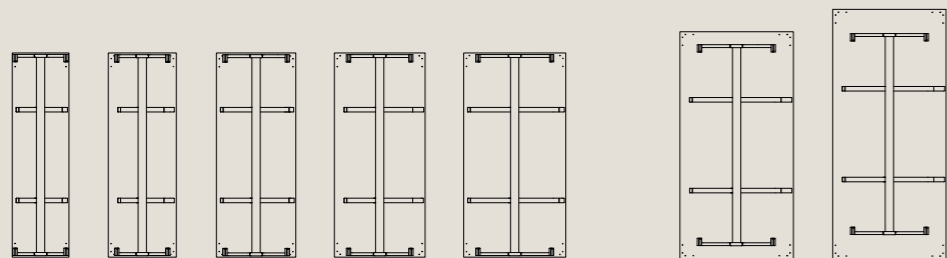

<b>RO1 18050</b> H 730,900 L 1800 W 500 A 995,1070 B 1720 C 475 X 540	<b>RO1 18060</b> H 730,900 L 1800 W 600 A 1045,1215 B 1720 C 475 X 540	<b>RO1 18070</b> H 730,900 L 1800 W 700 A 1095,1265 B 1720 C 575 X 640	<b>RO1 18080</b> H 730,900 L 1800 W 800 A 1145,1315 B 1720 C 575 X 640	<b>RO1 18090</b> H 730,900 L 1800 W 900 A 1195,1365 B 1720 C 675 X 740	<b>RO1 200100</b> H 730,900 L 2000 W 1000 A 1245,1415 B 1720 C 675 X 740	<b>RO1 220100</b> H 730,900 L 2200 W 1000 A 1245,1415 B 1720 C 675 X 740
--	---	---	---	---	---	---

## RUNDA/HALVRUNDA SKIVOR ROUND/SEMI ROUND TABLE TOP

\* Inkl. 4 st kopplingsbeslag  
\* Incl. 4 pcs link fittings

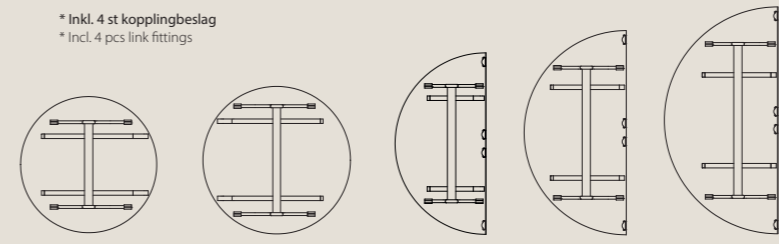

<b>RO3 120</b> H 730,900 Ø 1200 A 1345,1515 B 740 C 675 X 740	<b>RO3 130</b> H 730,900 Ø 1300 A 1395,1565 B 920 C 675 X 740	<b>RO5 160*</b> H 730,900 L 1600 W 800 A 1045,1215 B 1120 C 475 X 540	<b>RO5 180*</b> H 730,900 L 1800 W 900 A 1095,1265 B 1120 C 575 X 640	<b>RO5 200*</b> H 730,900 L 2000 W 1000 A 1095,1265 B 1320 C 575 X 640
---	---	--	--	---

## TRAPETSFORMADE SKIVOR TRAPEZINE SHAPED TABLE TOP

\* Inkl. 4 st kopplingsbeslag  
\* Incl. 4 pcs link fittings

\*\* Inkl. 6 st kopplingsbeslag  
\*\* Incl. 6 pcs link fittings

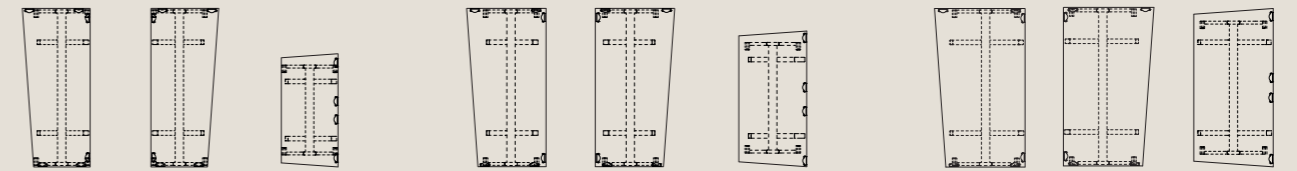

<b>RO6 14056V**</b> H 730,900 L 1400 W 500/600 A 1045,1215 B 1320 C 475 X 540	<b>RO6 14056H**</b> H 730,900 L 1400 W 500/600 A 1045,1215 B 1320 C 475 X 540	<b>RO6E 10050*</b> H 730,900 L 930/1000 W 500 A 995,1070 B 740 C 475 X 540	<b>RO6 14067V**</b> H 730,900 L 1400 W 600/700 A 1095,1265 B 1320 C 475 X 540	<b>RO6 14067H**</b> H 730,900 L 1400 W 600/700 A 1095,1265 B 1320 C 475 X 540	<b>RO6E 12060*</b> H 730,900 L 1115/1200 W 600 A 1045,1215 B 920 C 475 X 540	<b>RO6 14078V**</b> H 730,900 L 1400 W 700/800 A 1145,1265 B 1320 C 575 X 640	<b>RO6 14078H**</b> H 730,900 L 1400 W 700/800 A 1145,1265 B 1320 C 575 X 640	<b>RO6E 14070*</b> H 730,900 L 1300/1400 W 700 A 1095,1265 B 1120 C 575 X 640
--	--	---	--	--	---	--	--	--

## KOMBINATIONSEXEMPEL COMBINATION EXAMPLE

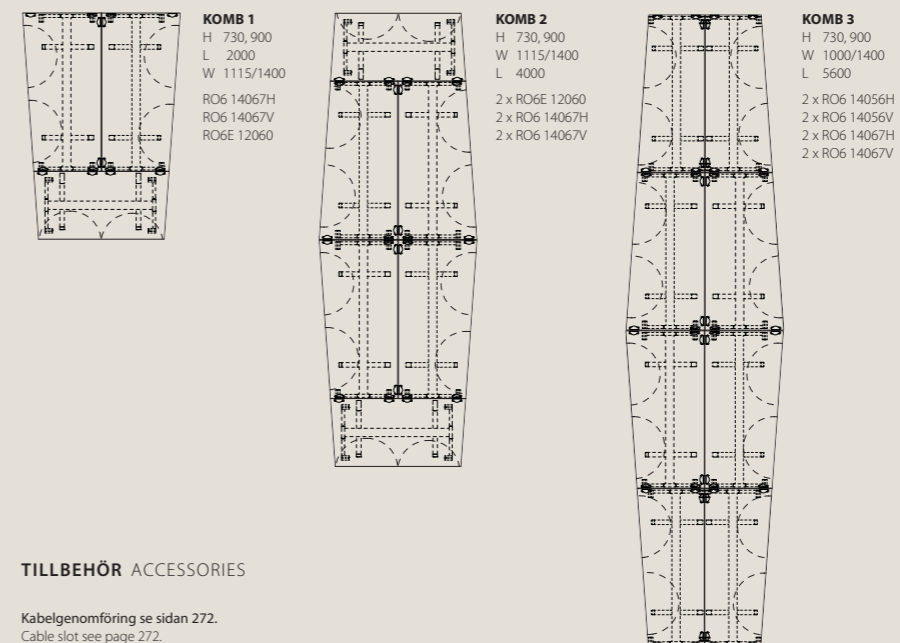

## TILLBEHÖR ACCESSORIES

Kabelgenomföring se sidan 272.  
Cable slot see page 272.

DETALJ DETAIL



Rak massiv kantlist 2 mm  
Straight solid edge 2 mm



Kantlist



RAL 9006/07  
Grå Gray



RAL 9005  
Svart Black

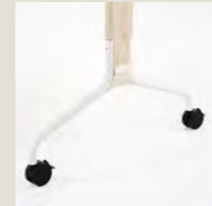

RAL 9016  
Vit White

TILLBEHÖR ACCESSORIES



**ROK**  
Kopplingsbeslag. Alla bord kan kopplas på kort- och långsida.  
Link fittings. All tables can be connected short side to short side or long side to long side.



**ROFRP**  
Bordspanel. Vit eller svart kompaktlaminat.  
Upphågningskrok svart.  
Modesty panel. White or black compact laminate.  
Hook in black.

ROFRP 120	L 1200	H 300
ROFRP 140	L 1400	H 300
ROFRP 160	L 1600	H 300
ROFRP 180	L 1800	H 300
ROFRP 200	L 2000	H 300
ROFRP 220	L 2200	H 300



**Eluttag.** Kablar förvaras i balken under bordet.  
Eluttag att välja bland, se sista sidan.  
Electrical outlet. Cables equipped in the wooden beam. Electrical outlets to choose between, see last page.

FUNKTION FUNCTION



Rollo fälls med ett fjäderande tvåhandsgrepp.  
A spring loading construction ensures that Rollo opens easily with a two-handed grip.



Bord med uppfälld skiva kan sättas ihop och staplas sidledes i varandra.  
When folded, tables can be placed close together and stacked side by side.



Bord Table RO6 14078V, RO6 14078H | RO6E 14070 Total dimension: W1600 L2100 | Fåtölj Easy chair SANDER CONFERENCE



Bord Table RO5 160 två halvrunda bord vid vägg two semicircular against wall, RO3 140 Ø 1400



Bord Table RO1 14080 | Stol Chair SHELL | CAP PODIUM



Bord Table RO1 14080, Bordspanel Modesty panel ROFRP | Stol Chair SHELL | CAP PODIUM

# PEEL

DESIGN JOEL KARLSSON KROOK&TJÄDER DESIGN, 2024

Peel – det flexibla pelarfällbordet är lika tilltalande när det står uppfällt som nedfällt. Det var Joels grundidé. Han har alltid haft ett gott öga till Gustavianska fällbara pelarbord. När Joel fick uppdraget att utforma ett pelarbord som skulle vara flexibelt och dessutom vara fällbart, fick han äntligen chans att skapa ett funktionellt, hållbart och uppdaterat 2000-tals Gustavianskt fällbord.

## UTFÖRANDE

Standard är skiva i fanerad MDF av ek, ask, standardbetsar, vitpigmenterad ek och ask. Laminat (vit, svart, ek, ask) och svart desktop. Skivan går även att få i massivträ mot tillägg. Pelare, som är försedd med stålkärna och fot är i massiv trä och försedd med filt-tass.

Fällmekanismen, i återvunnen aluminium med plasthandtag i färg svart, är monterad under bordsskivan. Man fäller enkelt bordsskivan genom att dra ut ett lättåtkomligt handtag i mekanismen. Borden förvaras uppställda med nedfälld skiva och pelarfoten förs samman med varandra. För andra utförande efter förfrågan. Peel levereras monterat. Vid behov kan bordsskiva, fällmekanism och pelare enkelt demonteras med enkla handverktyg.

## ANGE VID BESTÄLLNING

Artikelnummer, höjd och utförande.

## CERTIFIKATIONER/TESTER

EN 15372:2024

Möbelfakta

Peel the flexible pillar-folding table is just as appealing when standing up as it is down. That was Joel's basic idea. He has always had a good eye for Gustavian folding pillar tables. When Joel was commissioned to design a pillar table that would be flexible and also foldable, he finally got the chance to create a functional, durable and updated 21st century Gustavian folding table.

## EXECUTION

The standard is a tabletop in veneered MDF of oak, ash, standard stains, white-pigmented oak and ash. Laminate (white, black, oak, ash) and black desktop. The tabletop can also be obtained in solid wood for an additional charge. The pillar, which has a steel core, and foot is in solid wood and provided with a felt floor protections.

The black folding mechanism, in recycled aluminium with handle in plastic, is mounted under the tabletop. The tabletop is easily folded by pulling out an easily accessible handle in the mechanism. The tables are stored upright with the top folded down and the column base is brought together. For other designs upon request. Peel is delivered assembled. If necessary, the tabletop, folding mechanism and column can be easily dismantled with simple hand tools.

## WHEN ORDERING, PLEASE ENTER

Item number, height and execution.

## CERTIFICATIONS/TESTS

EN 15372:2024

Möbelfakta



TRÄSLAG WOOD    STANDARDBETSER STANDARD STAINS    VITPIGMENT WHITE GLAZED    LAMINAT LAMINATE    DESKTOP

## ARTIKLAR ITEMS

\* Höjd Height 550, 730, 900, 1100 mm.  
Obs! PE2 60 i höjd 550 går ej att fälla. PE2 60 in height 550 not foldable.

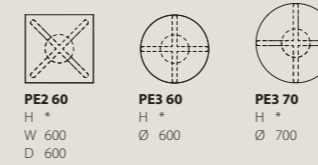

## DETALJ DETAIL



Fingerskarvning  
Finger joint



Skivan går att få i massivträ mot tillägg (t v). Standard är skiva i fanerad MDF (t h). The tabletop can be obtained in solid wood for an additional charge (to the left). The standard is a tabletop in veneered MDF (to the right).

## FUNKTION FUNCTION



Bordsskivan trycks lätt ned samtidigt som man drar ut handtag och fäller bordsskiva. The tabletop is lightly pressed down while pulling out the handle and folding the tabletop.

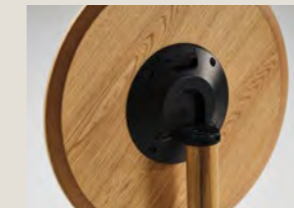

Fällmekanism  
Folding mechanism



Bord med uppfälld skiva kan sättas ihop och staplas sidledes i varandra. When folded, tables can be placed close together and stacked side by side.

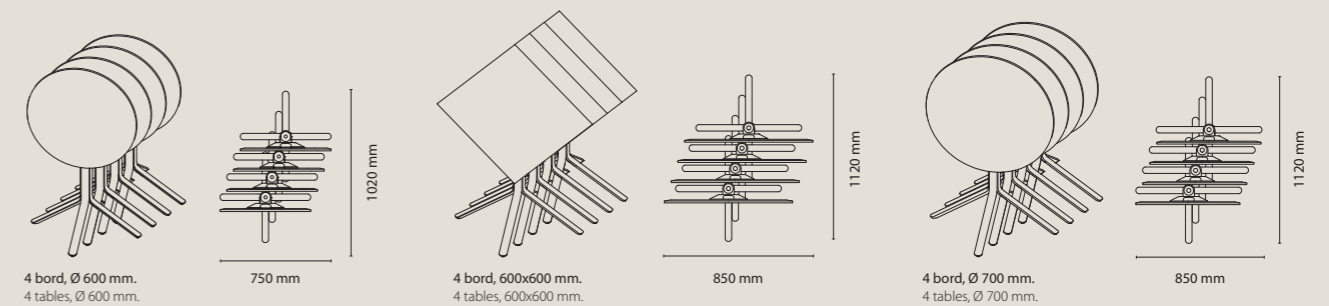



Bord Table PE3 60 H 900, PE3 70 H 1050, PE2 60 H 730 | Pall Stool SHELL | Soffa Sofa FACILE | Stol Chair TAVERNA

# WOODWORK

DESIGN JOEL KARLSSON KROOK&TJÄDER DESIGN, 2020

Woodwork är både ett arbetsbord och ett mötesbord, vilket brukar kallas för community-bord. Community-bordet är en möbel som du samlar ditt arbetsteam kring på morgonen för en gemensam frukost, för att sedan fortsätta arbeta tillsammans under förmiddagen vid samma bord. Därefter är det dags för en återkopplande lunch, några ståendes, några sittandes, eftersom 900-höjden uppmuntrar till det. På eftermiddagen tar kanske företagets ledningsgrupp över bordet för att avsluta dagen där. Benens detaljarbete, den övre runda delen som övergår till en fyrkantig form, är en ergonomisk detalj för att man inte ska slå i knäna när man sitter vid eller rör sig kring bordet. Bordet har en tydlig träkaraktär och är utvecklad för en aktivitetsbaserad och modern kontorsmiljö – därav namnet Woodwork.

## UTFÖRANDE

PELARBOARD: Pelaren är i massiv trä med stålkärna. Fotplattan är i metall och pulverlack av vit (RAL 9016), svart (RAL 9005), grå (RAL 9006/07) och försedd med filttassar. Bordet levereras omonterat. Bordskivan, pelare och fotplatta är separerbara och enkla att fräscha upp efter många års användning.

BORD: Benstativet och sargen i massiv trä och försedd med ställfötter. Bordet levereras omonterat.

Gemensamt för Woodwork är att bordskivan är i fanerad trälamell i ek, ask, standardbetsar på ask och vitpigmenterad ek eller ask. Skivan finns även i laminat (vit, mattsvart, ek, ask) och svart desktop. Specialmått och andra utförande efter förfrågan.

## TILLBEHÖR

BORD, REKTANGULÄRA PELARBORD: Kabelgenomföring

## ANGE VID BESTÄLLNING

Artikelnummer, höjd och utförande.

## CERTIFIKATIONER/TESTER

EN 15372:2016

Möbelfakta

Woodwork is both a desk and a meeting table, a large shared surface for work and socialising of the kind that has become known as a 'community table'. It's the perfect setting for bringing your team together for a working breakfast before you all continue to work side by side as the morning progresses. Then it's time for feedback over lunch, as some stand while others sit at the versatile 900 mm high surface. In the afternoon maybe it's the turn of the company's management group to take over at the table for the remainder of the working day. The design of the legs, with the rounded upper part that morphs into a square shape lower down, is an elegant ergonomic detail that ensures no one need bang their knees when they sit down or are moving around the table. The table exhibits the distinctive character of wood and has been developed for a modern, activity-based office environment – hence the name Woodwork.

## EXECUTION

PEDESTAL TABLE: The pedestal is in solid wood with a steel core. The table footplate is in metal, powder lacquered in white (RAL 9016), black (RAL 9005) or grey (RAL 9006/07) and has felt floor protectors. Table top, pedestal and footplate are detachable, so it is simple to freshen them up after many years' faithful service.

TABLE: The underframe and legs are in solid wood with adjustment screws on the feet. The table is supplied unassembled.

All Woodwork tables have a table tops of blockboard veneered in oak, ash, standard stains on ash and white glazed oak or ash. Top is also available in laminate (white, black matte, oak, birch, ash) and black desktop. Clear lacquered surface finish. Please enquire for details of non-standard sizes and finishes.

## ACCESSORIES

TABLE, REKTANGULÄRA PEDESTAL TABLE: Cable Slot

## WHEN ORDERING, PLEASE ENTER

Item number, height and execution.

## CERTIFICATIONS/TESTS

EN 15372:2016

Möbelfakta



TRÄSLAG WOOD



STANDARDBETSER STANDARD STAINS



VITPIGMENT WHITE GLAZED



LAMINAT LAMINATE



DESKTOP



ARTIKLAR ITEMS

**Pelarbord** Pedestal table  
Höjd Height \*730, 900, 1050



**Bord** Table  
Höjd Height \*\*730, 900

Bord B 1400 mm finns ej i ek, asklaminat.  
Table W 1400 mm not available in oak, ash laminate.

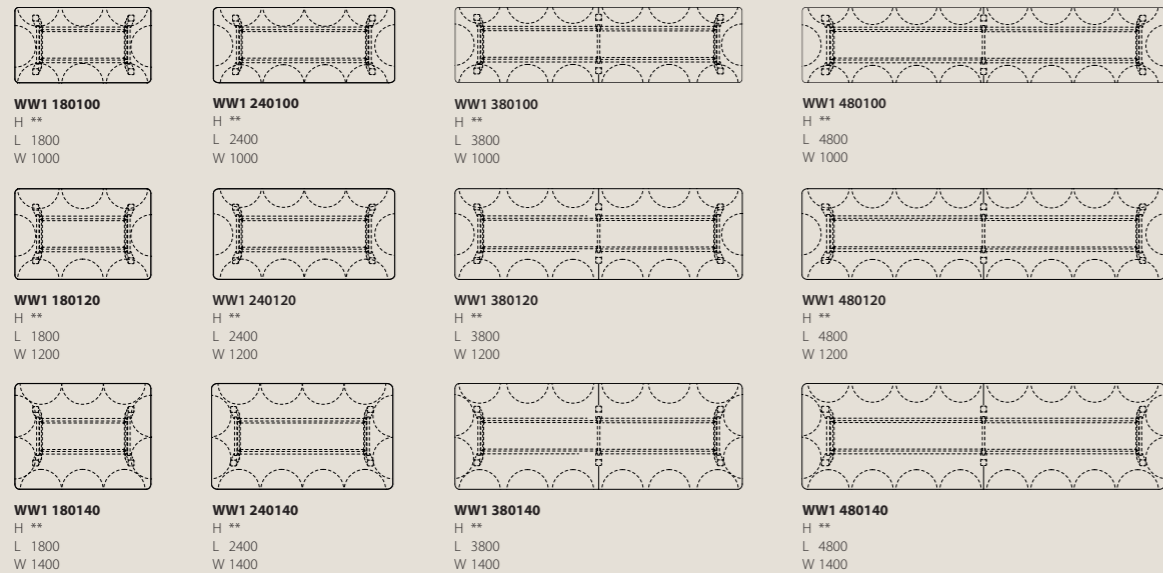

TILLBEHÖR ACCESSORIES



Vit White RAL 9016

Grå Grey RAL 9006/07

Svart Black RAL 9005

Kabelgenomföring se sidan 272.  
Cable slot see page 272.



Pelarbord Pedestal Table WW2 70 H 730 | Soffa Sofa KAMÓN DINNER | Stol Chair SHELL | Fövaring Storage CAVETTO  
Tidskriftsställ Magazine holder FRONT LIST LEDGE



Bord Table WW1 240120 H 900 inkl. TKB15WW Kabelgenomföring incl. TKB15WW Cable Slot | Soffa Sofa FACILE | Pall Stool MILO  
Hylla Shelf ALVA | Armatur Lighting from Örsjö

# WOODWORK LIGHT

DESIGN JOEL KARLSSON KROOK&TJÄDER DESIGN, 2025

Woodwork Light är en ny medlem i Woodwork-familjen med något förändrat utseende, förenkling av material och mått. Benen har blivit runda, tvärsargen mellan bengavel är borttagen samt att sargen under bordet har minskat i material. Detta är en ren funktion och utseendefråga, utan avkall på stabilitet och kvalitet.

Woodwork Light används både som ett arbetsbord och ett mötesbord, vilket brukar kallas för community-bord. Det är ett bord där du samlar ditt arbets-team kring på morgonen för en gemensam frukost, för att sedan fortsätta arbeta tillsammans under förmiddagen vid samma bord. Därefter är det dags för en återkopplande lunch, några ståendes, några sittandes, eftersom 900-höjden uppmuntrar till det. På eftermiddagen tar kanske företagets ledningsgrupp över bordet för att avsluta dagen där.

## UTFÖRANDE

Bordsskivan är fanerad trälamell. Benstativet och sargen i massiv trä och försedd med ställskruvar. Bordet levereras monterat och är lätt att demontera med handverktyg. Bordsskivorna finns i fanerad ek, ask, standardbetsar på ask och vitpigmenterad ek eller ask. Skivan finns även i laminat (vit, svart, ek, ask) och svart desktop. Specialmått och andra utförande efter förfrågan.

## TILLBEHÖR

Olika eluttag och kabelgenomföring

## ANGE VID BESTÄLLNING

Artikelnummer, höjd och utförande.

Woodwork Light is a new member of the Woodwork family with a slightly changed appearance, simplification of materials and dimensions. The legs have become round, the crossbar between the leg ends has been removed and the frame under the table has been reduced in material. This is purely a matter of function and appearance, without sacrificing stability and quality.

Woodwork Light is used both as a work table and a meeting table, which is usually called a community table. It is a table where you gather your work team around in the morning for a shared breakfast, and then continue working together during the morning at the same table. Then it is time for a feedback lunch, some standing, some sitting, because the 900 height encourages it. In the afternoon, the company's management team may take over the table for the remainder of the working day.

## EXECUTION

The table top is veneered blockboard. The legs and frame are made of solid wood and are equipped with set screws. The table is delivered unassembled and is easy to disassemble with hand tools. Various electrical outlets are available as accessories for the table. The table tops are available in veneered oak, ash, standard stains on ash and white-pigmented oak or ash. The top is also available in laminate (white, black, oak, ash) and black desktop. Special dimensions and other designs upon request.

## ACCESSORIES

Cable Slot

## WHEN ORDERING, PLEASE ENTER

Item number, height and execution.



## TRÄSLAG WOOD



## STANDARDBETSER STANDARD STAINS



## VITPIGMENT WHITE GLAZED



## LAMINAT LAMINATE



## DESKTOP



## ARTIKLAR ITEMS

### Bord Table

Höjd Height \*730, 900

### Bord i bredd 1400 mm finns ej i ek, ask laminat.

Table W 1400 mm not available in oak, ash laminate.

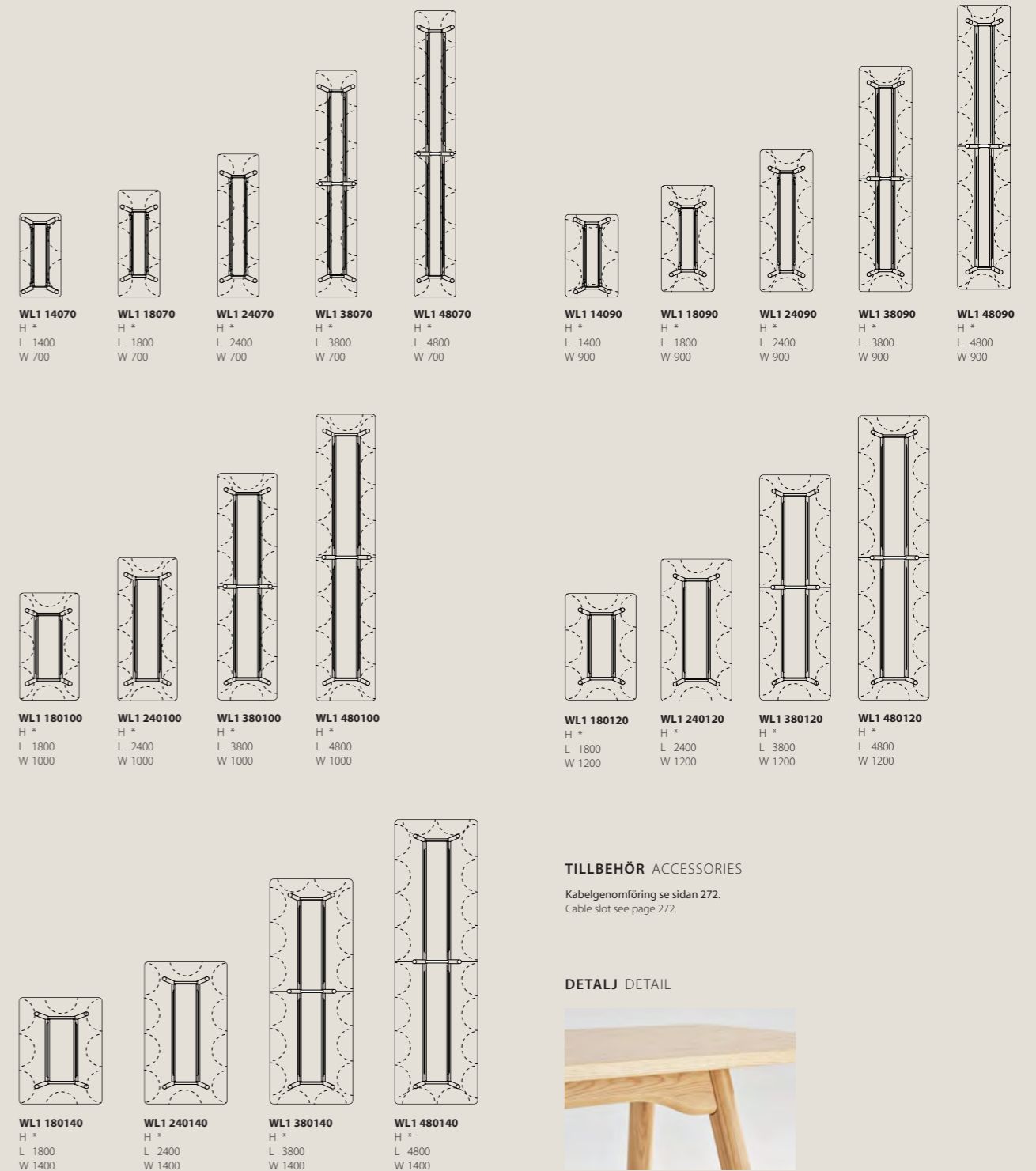

### Bord i bredd 1400 mm finns ej i ek, ask laminat.

Table W 1400 mm not available in oak, ash laminate.

## TILLBEHÖR ACCESSORIES

Kabelgenomföring se sidan 272.  
Cable slot see page 272.

## DETALJ DETAIL





Bord Table WL1 180100 H730 Specialbets Special stain NCS S7005-R80B | Fåtölj EasyChair SANDER MEETING

# PIVÅ

DESIGN KAUPPI & KAUPPI, 2022

Pivå är en serie skulpturala pelarbord i massivträ, som skapar naturliga mötesplatser att samlas kring. Pelarfoten är inspirerad av ståtliga lövträd och den vilsamma formen som bildas precis där stammen övergår till rot och möter mark. Den gedigna foten har en till synes enkel form, men är komplext konstruerad för att vara formstabil och hållbar över tid. Utgångspunkten är att använda allt material i en planka utan något som helst svinn. Plankan sågas i delar, därefter blandas bitarna och pusslas ihop i flera lager som fräses till sin slutgiltiga form. På så sätt framhävs träets naturliga kulörer, ådringar och blomliknande kärnteckningar, som ger unika mönsterbilder för varje bord.

## UTFÖRANDE

Skivan är i fanerad MDF med kantlist. Pelaren är i massivträ med metallkärna och foten är i massivträ med plasttassar. Träslagen är ek, ask, standardbetsar på ask och vitpigmenterad ek eller ask. Skivan finns även i laminat (vit, svart, ek, ask) och svart desktop. Bordet levereras omonterat. Med hjälp av handverktyg är det enkelt att separera samtliga delar av bordet, efter många års användning.

## TILLBEHÖR

Eluttag till de rektangulära och ovala skivorna.

## ANGE VID BESTÄLLNING

Artikelnummer, utförande och höjd.

## CERTIFIKATIONER/TESTER

EN 15372

Möbelfakta

Pivå is a series of pedestal tables in solid wood, each creating a natural setting in which people can congregate and meet. The shape of the pedestal base is inspired by the way the majestic trunk of a leafy tree broadens to meet the ground where it stands and spreads its roots. The form of the base may appear simple and straightforward, but it is in fact a complex construction that is specially designed to provide long-lasting stability and durability. The aim has been to make full use of all the material in a plank of wood, so that nothing goes to waste. First the plank is sawn into numerous pieces. These are then shuffled and mixed before being reassembled layer upon layer and carefully milled to produce the final fluid lines of the base. This process accentuates the natural shades of the wood and enhances the grain, with the growth rings of the heartwood crating an almost floral effect to give each table its own unique patterning and identity.

## EXECUTION

The tops are made of veneered MDF with an edging strip. The pedestals are constructed of solid wood around a metal core and stand on a solid wood base with plastic floor protectors. Choose from oak, ash, standard stains on ash and white glaze on oak or ash. Tabletops are also available in a laminate finish (white, black, oak, ash) and as a black desktop. Pivå tables are supplied unassembled. Just a few hand tools are all that is needed to disassemble the various components of the tables after many years of continuous use.

## ACCESSORIES

Electrical outlet for the rectangular and oval tabletops.

## WHEN ORDERING, PLEASE ENTER

Item number, finish and height.

## CERTIFICATIONS/TESTS

EN 15372

Möbelfakta



## TRÄSLAG WOOD



## STANDARDBETSER STANDARD STAINS



## VITPIGMENT WHITE GLAZED



## LAMINAT LAMINATE



## DESKTOP



## ARTIKLAR ITEMS

Höjd Height \* 560, 650, 730, 900, 1050 mm

Höjd Height \*\* 650, 730, 900, 1050 mm

Höjd Height \*\*\* 650, 730, 900 mm

Höjd Height \*\*\*\* 560, 650, 730, 900 mm

<b>PV1 14070</b> H * L 1400 W 700	<b>PV1 18070</b> H * L 1800 W 700	<b>PV1 24070</b> H ** L 2400 W 700	<b>PV1 18090</b> H ** L 1800 W 900	<b>PV1 24090</b> H ** L 2400 W 900	<b>PV1 180120</b> H *** L 1800 W 1200	<b>PV1 240120</b> H *** L 2400 W 1200	
<b>PV2 60</b> H * L 600 W 600	<b>PV2 70</b> H * L 700 W 700	<b>PV2 80</b> H * L 800 W 800	<b>PV290</b> H ** L 900 W 900				
<b>PV3 50</b> H * Ø 500	<b>PV3 60</b> H * Ø 600	<b>PV3 70</b> H * Ø 700	<b>PV3 80</b> H * Ø 800	<b>PV3 90</b> H * Ø 900	<b>PV3 100</b> H **** Ø 1000	<b>PV3 110</b> H **** Ø 1110	<b>PV3 120</b> H **** Ø 1200
<b>PV5 14070</b> H * L 1400 W 700	<b>PV5 18070</b> H * L 1800 W 700	<b>PV5 24070</b> H ** L 2400 W 700	<b>PV5 18090</b> H ** L 1800 W 900	<b>PV5 24090</b> H ** L 2400 W 900	<b>PV5 180120</b> H *** L 1800 W 1200	<b>PV5 240120</b> H *** L 2400 W 1200	

## DETALJ DETAIL



Fot Foot  
Ø 350



Fot Foot  
Ø 450



Fot Foot  
Ø 550



Bord Table PV3 120 H 730 | Fåtölj Easy chair SANDER CONFERENCE | Hylla Shelf CUBE BRICK | CAP PODIUM

# OPERA

DESIGN STUDIO STOCKHOLM, 2025

Bordet Opera är ett gediget hantverksmässigt bordssystem med skulpturalt uttryck och full funktionalitet. Med inspiration från en stiliserad pilaster skapas spel mellan ljus, skugga och transparens. Underredet med sin luftighet och samtidigt stabilitet skapar en vacker och spännande helhet.

## UTFÖRANDE

Bordsskivor är tillverkade i fanerad MDF i utförande ek, ask, standardbetser på ask och vitpigmenterad ek eller ask, laminat (vit, svart, ek, ask) och svart desktop. För de rektangulära och ovala formerna är underredet i form av rektangulära gavlar i massivt trä. Övriga bord har rund pelare i massivt trä, vilka har tyngder i botten för stabilitet.

Specialmått och andra utförande efter förfrågan. Bordet levereras omonterat där bordskivan behöver monteras på underredet. Det är även enkelt att demontera bordet med handverktyg.

## TILLBEHÖR

Kabelgenomföring och olika eluttag.

## ANGE VID BESTÄLLNING

Artikelnummer, höjd och utförande.

The table Opera is a solid, handcrafted table system with a sculptural expression and full functionality. Inspired by a stylized pilaster, a play between light, shadow and transparency is created. The base with its airiness and at the same time stability, creates a beautiful and exciting unit. Opera has a wide range of uses in rooms that need a table where people want to gather around; to confer, chat, have a meal or just hang out.

## EXECUTION

The table tops are made of veneered MDF and finish is oak, ash, standard stains on ash and white-pigmented oak or ash. The top is also available in laminate (white, black, oak, ash) and black desktop. For the rectangular and oval shapes, the base is in the form of rectangular ends. The other tables have round column in solid wood, which have weights at the bottom for stability.

Special dimensions and other designs upon request. The table is delivered unassembled where the table top needs to be mounted on the base. It is also easy to disassemble the table with hand tools.

## ACCESSORIES

Different solutions for electrical outlets.

## WHEN ORDERING, PLEASE ENTER

Item number, height and execution.



- |                     |                                       |                                |                         |                |
|---------------------|---------------------------------------|--------------------------------|-------------------------|----------------|
| <b>TRÄSLAG</b> WOOD | <b>STANDARDBETSER</b> STANDARD STAINS | <b>VITPIGMENT</b> WHITE GLAZED | <b>LAMINAT</b> LAMINATE | <b>DESKTOP</b> |
|                     |                                       |                                |                         |                |

## ARTIKLAR ITEMS

Bord Table  
Höjd Height \*740, 900

Bord i bredd 1400 mm finns ej i ek, ask laminat.  
Table W 1400 mm not available in oak, ash laminate.

<b>OPG1 14060</b> H * L 1400 W 600	<b>OPG1 18060</b> H * L 1800 W 600	<b>OPG1 24060</b> H * L 2400 W 600	<b>OPG1 18080</b> H * L 1800 W 800	<b>OPG1 24080</b> H * L 2400 W 800	<b>OPG1 180100</b> H 740 L 1800 W 1000	<b>OPG1 240100</b> H 740 L 2400 W 1000	<b>OPG1 320100</b> H 740 L 3200 W 1000

<b>OPG1 240120</b> H 740 L 2400 W 1200	<b>OPG1 320120</b> H 740 L 3200 W 1200	<b>OPG1 480120</b> H 740 L 4800 W 1200	<b>OPG1 720120</b> H 740 L 7200 W 1200	<b>OPG1 240140</b> H 740 L 2400 W 1400	<b>OPG1 320140</b> H 740 L 3200 W 1400	<b>OPG1 480140</b> H 740 L 4800 W 1400	<b>OPG1 720140</b> H 740 L 7200 W 1400

		<p>OPP2 140 finns ej i ek, ask laminat. OPP2 140 is not available in oak, ash laminate.</p>
<b>OPP2 120</b> H * L 1200 W 1200	<b>OPP2 140</b> H * L 1400 W 1400	

  

<b>OPP3 80</b> H 900 Ø 800	<b>OPP3 90</b> H 900 Ø 900	<b>OPP3 100</b> H * Ø 1000	<b>OPP3 110</b> H * Ø 1100	<b>OPP3 120</b> H * Ø 1200	<b>OPP3 140**</b> H * Ø 1400	<b>OPP3 160</b> H * Ø 1600	<b>OPP3 180</b> H * Ø 1800	<b>OPP3 200</b> H * Ø 2000

\*\* Vid val av ek, ask laminat är skivan delad (OPP3 140).  
\*\* With choice of oak, ash laminate table top is divided (OPP3 140).

**ARTIKLAR ITEMS**

Bord i bredd 1400 mm finns ej i ek, ask laminat.  
Table W 1400 mm not available in oak, ash laminate.

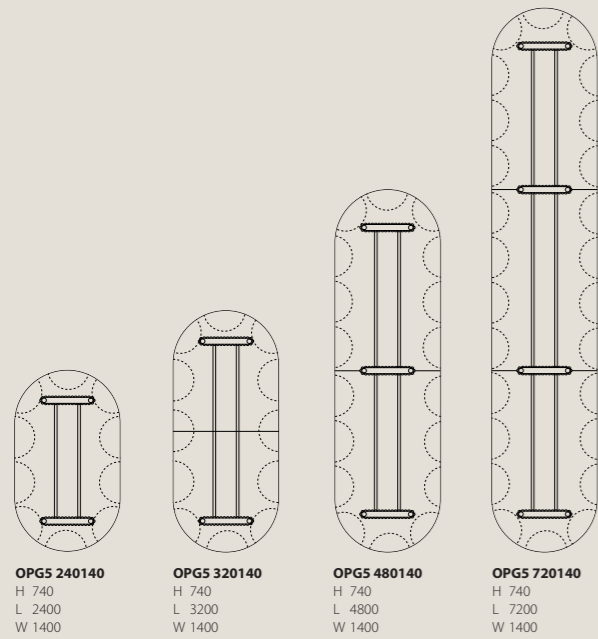
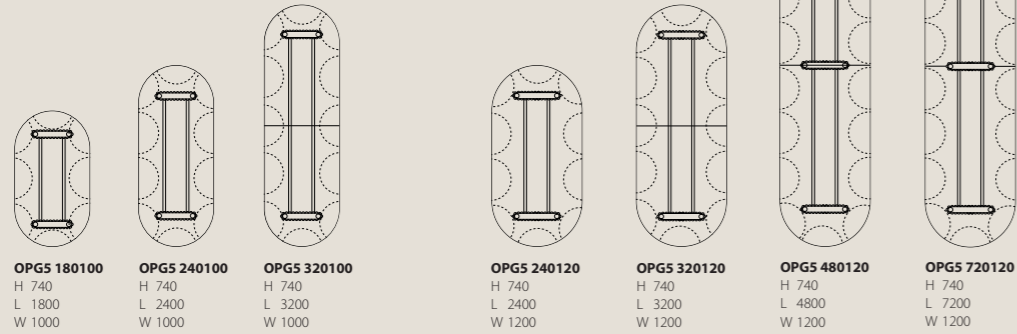

Bord i bredd 1400 mm finns ej i ek, ask laminat.  
Table W 1400 mm not available in oak, ash laminate.

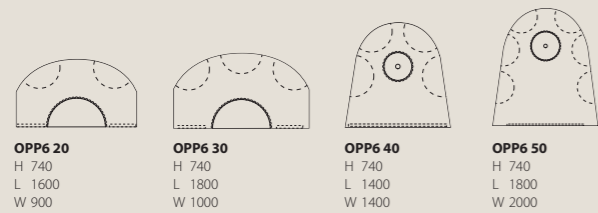

OPP6 40 och OPP6 50 finns ej i ek, ask laminat.  
OPP6 40 och OPP6 50 is not available in oak, ash laminate.

**FUNKTION FUNCTION**



Detaljerna för eluttagen i bordet är väl genomarbetade och flexibiliteten stor eftersom man kan använda utrymmet i underredet för att dra kablage i. Åtkomst till utrymmet i underredet fås genom att några av stativets ribbor enkelt kan demonteras via magnetinfästningar. Detta ger åtkomst till bordets underliggande stativ för vidare kabeldragning i bordet och ner mot golvet.  
The details for the electrical outlets in the table are well developed and the flexibility is great since you can use the space in the base to run cables. Access to the space in the base is obtained by easily dismantling some of the frame's ribs via magnetic fasteners. This provides access to the table's underlying frame for further cable routing in the table and down to the floor.

**DETALJ DETAIL**



Rund pelare till rund, kvadratisk och oregelbunden bordsskiva.  
Round pedestal to round, square and irregular shape.

Gavel till rektangulära och oval bordsskiva.  
Base is in the form of rectangular ends for rectangular and oval table tops.

**TILLBEHÖR ACCESSORIES**

Kabelgenomföring se sidan 272.  
Cable slot see page 272.



Bord Table OPG1 180100 H 730 | Stol Chair SANDER CHAIR



Bord Table OPP3 200 H 900 | Barstol Stool SANDER BAR

# LOCUS

DESIGN ROGER PERSSON, 2017 2023

Att hitta ett pelarbord helt i trä tillhör inte vanligheterna framförallt när man ställer höga krav på stabilitet och tålighet i offentliga miljöer. Locus har skapats utifrån en formlek med liknande produkter i metall, där formgivaren har överfört dess formmässiga egenskaper till ett pelarbord och bord tillverkat helt i trä.

## UTFÖRANDE

Pelarbord med fotkryss.

Rektangulär skiva = fanerad trälamell. Kvadratisk, rund och oval skiva = fanerad MDF. Faner i ek, björk, ask, standardfärger, standardbetser på ask eller vitpigmenterad ek och ask. Högtryckslaminat ek, björk, ask, vit eller svart samt svart desktop. Specialmått och andra utförande efter förfrågan.

Bord med T-stativ.

Rektangulär skiva = fanerad trälamell. Faner i ek, björk, ask, standardbetser på ask eller vitpigmenterad ek och ask. Högtryckslaminat (ek, björk, ask, vit, svart) samt svart desktop. Specialmått och andra utförande efter förfrågan. Gemensamt för pelarbord och bord är pelaren av trä med den karaktäristiska klacken nertill av massivt trä med ställfötter. Borden levereras omonterat. Pelaren skruvas fast under bordsskivan. Vid behov kan bordsskiva och ben enkelt demonteras med enkla handverktyg.

## TILLVAL

Eluttag endast till rektangulära pelarbord och bord.

Bordet med T-stativ förs kabel genom pelaren och ner till golvet.

## ANGE VID BESTÄLLNING

Artikelnummer, höjd och utförande.

## CERTIFIKATIONER/TESTER PELARBORD

EN 15372

Möbelfakta

It isn't often you can find a pedestal table made entirely of wood, especially when it is for a public space where stability and durability are essential qualities. Locus has been created from an experiment with similar products in metal where the designer has transferred the formative properties to a pedestal table made entirely of wood.

## EXECUTION

Pedestal table incl. foot cross.

Rectangulare top = veneered blockboard, clear lacquer. Square, round and oval top = veneered MDF, clear lacquer. Veneer in oak, birch, ash, standard colors, standard stains on ash or white glazed on oak or ash. Table top is also available in High Pressure Laminate of oak, birch, ash, white or black and black desktop. Please enquire for details of non-standard sizes and finishes.

Table incl. T-foot.

Rectangulare top = veneered blockboard, clear lacquer. Veneer in oak, birch, ash, standard stains on ash or white glazed on oak or ash. Table top is also available in High Pressure Laminate of oak, birch, ash, white or black laminate and black desktop. Please enquire for details of non-standard sizes and finishes. Common to pedestal tables and tables is the pillar made of wood with the characteristic heel at the bottom made of solid wood with adjustable feet. The table is delivered unassembled. The pillar is screwed under the table top. If necessary, the table top and legs can be easily dismantled with simple hand tools.

## ACCESSORIES

Cable slot only for rectangular pedestal table and table. Table incl. T-base the electrical outlet the cable is pulled through the column and down to the floor.

## WHEN ORDERING, PLEASE ENTER

Item number, height and execution.

## CERTIFICATIONS/TESTS PEDESTAL TABLE

EN 15372

Möbelfakta



\* Endast till pelarbord. Only for pedestal table.



LOCUS PELARBORD MED KRYSSFOT PEDESTAL TABLE INCL. 4-STAR BASE.

\*Höjd Height 550, 620, 730, 900, 1100 mm



LOCUS BORD MED T-STATIV TABLE INCL. T-FOOT



Bord Table LC120070 H 730 | Hylla Shelf 1KM DISPLAY | Stol från Chair from Lamhults



TILLBEHÖR ACCESSORIES

Kabelgenomföring se sidan 272.  
 Cable slot see page 272.



Bord Table LB1 360120 H 730 | Fåtölj Easy chair SANDER CONFERENCE | Hylla Shelf CAVETTO | Armatur från Lighting from Konsthantverk



Bord Table LOCUS LC3 60 H 1100



**ARTIKLAR ITEMS**

\*Höjd Height 400,460,550,730,900,1100 mm

\*\*Höjd Height 730,900,1100 mm

\*\*\*Höjd Height 460,550 Pelare Pedestal Ø 350 mm  
Höjd Height 730,900,1100 Pelare Pedestal Ø 290 mm

\*\*\*\*Höjd Height 460,550,730,900,1100  
Pelare Pedestal Ø 350 mm

\*\*\*\*\*Höjd Height 400,460,550 Pelare Pedestal Ø 490 mm  
Höjd Height 730,900,1100 Pelare Pedestal Ø 350 mm



Bord B 1400 mm finns ej i ek, björk, ask laminat.  
Table W 1400 mm not available in oak, birch, ash laminate.

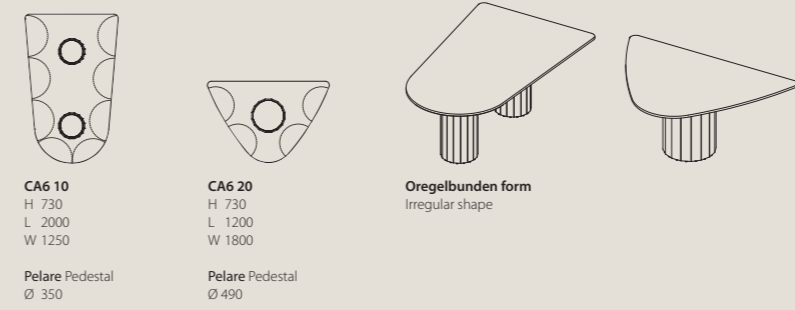
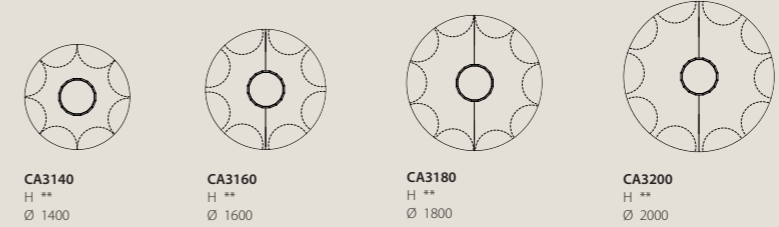
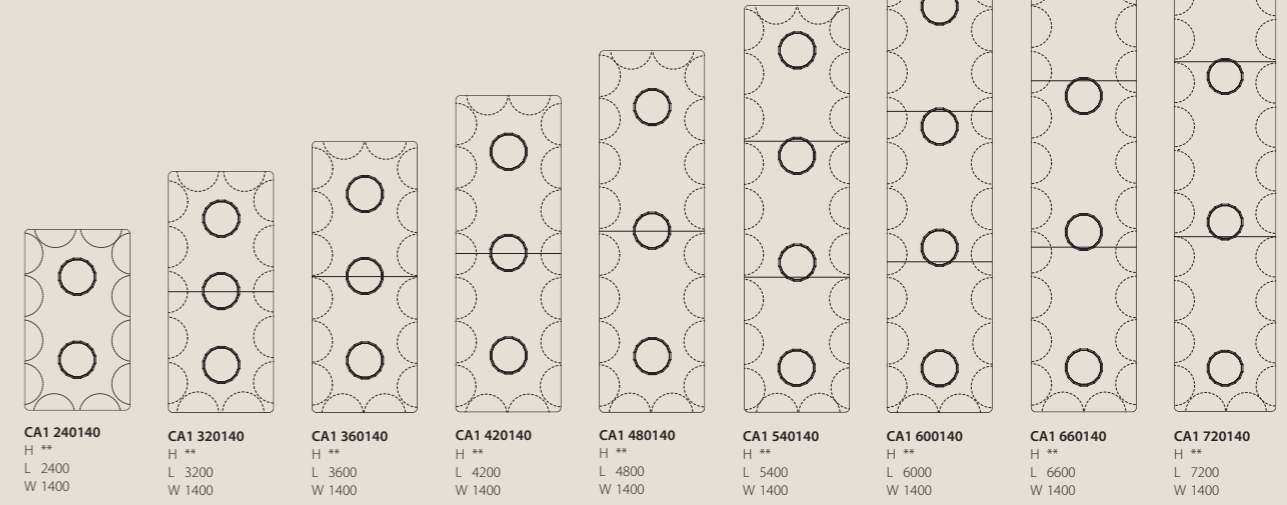

**TILLBEHÖR ACCESSORIES**

See last page

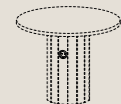

Kabelgenomföring se sidan 272.  
Cable slot see page 272.

TKB11C, TKB12C, TKB19C  
Kan placeras i bordsskiva ovanför pelare alternativt i pelare lika illustration.  
Can be placed on table top above pedestal alternative in the pedestal as the illustration.

TKB7C, TKB15C, TKB16C, TKB20C  
Kan endast placeras i bordsskiva ovanför pelare.  
Can only be placed on table top above pedestal.



Bord Table CA3180 H 730 diam 1800 | Stol Chair SHELL | Skål Bowl LOLLIPOP | Hylla Shelf PART



Bord Table CA3 125 H 460 | Fåtölj Easy Chair ONDULÉ CLUB | CAP PODIUM

# CAP PODIUM

DESIGN ROGER PERSSON, 2021

Cap Podium har sitt ursprung från bordet Cap som presenterades år 2014.

## UTFÖRANDE

Pelare och skiva är i massiv trä där skivan har en nedfräst kant. Utförande är ek, björk, ask, standardfärger, standardbets och vitpigmenterad ek eller ask. Pelare och skiva kan vara i samma träslag eller kombineras med olika träslag/färger.

## ANGE VID BESTÄLLNING

Artikelnummer, höjd och utförande.

Cap Podium traces its origins to Cap table that was first presented in 2014.

## EXECUTION

The pillar and top are of solid wood, and the top has a milled edge. Available in oak, birch, ash, standard colours, standard stains, and white glaze on oak or ash. Pillar and top may be ordered in the same finish or in a combination of different woods/colours, according to customer wishes.

## WHEN ORDERING PLEASE ENTER

Item number and execution.

## ARTIKLAR ITEMS



**TKB11C**  
Ø 57 mm  
Powerdot Mini. Placeras i pelare.  
Ett eluttag, 1,5 m kabel svart.  
Gäller för SE, NO, DK, FIN, DE, NL.  
Placed in the pedestal.  
One electrical, 1,5 m cable black.  
For SE, NO, DK, FIN, DE, N.



**TKB12C**  
Ø 57 mm  
Powerdot Mini. Placeras i pelare.  
USB A laddare inkl. två portar, 1,5 m kabel svart.  
Gäller för SE, NO, DK, FIN, DE, NL.  
Placed in the pedestal. USB A charging  
incl. two ports, 1,5 m cable black.  
For SE, NO, DK, FIN, DE, NL.

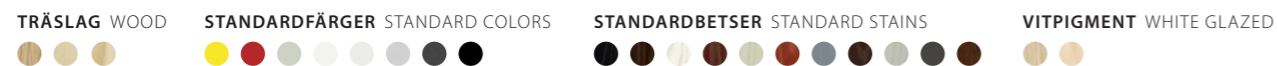



Podium Pedestal CA5 4940 H355 Ø 490, CA5 3555 H 480 Ø 350, CA5 2940 H395 Ø290, CA5 29110 H1095 Ø 290  
Sofa Sofa KAMON DINNER | Tidsskriftsställ Magazine shelf ELL



## SITTMÖBLER SEATINGS

### BÄNK

BENCH

MEANDER	128
TAILOR	132

### FÅTÖLJ

EASY CHAIR

ONDULÉ	110
ONDULÉ CLUB	114
SANDER CONFERENCE	150
SANDER LOUNGE	154

### PALL

STOOL

HYGGE	134
KAZ	168
MILO	172
SANDER BAR	162
SHELL	166

### SOFFA

SOFA

FACILE	118
KAMÓN DINNER	122
MEANDER	128
ONDULÉ	110
ONDULÉ CLUB	114

### STOL

CHAIR

COLO CHAIR	140
SANDER CAFÉ	146
SANDER CHAIR	148
SANDER MEETING	158
SHELL	144
TAVERNA	136

# ONDULÉ

DESIGN ANTON BJÖRSING, 2022

Ondulé är inbjudande och välskräddade soffor och fåtöljer där inspirationen kommer från en korrugerad fasad. Det är möbler med mycket träkänsla samtidigt som de är omslutande med sina klädda fasader. Vågmönstret på bakstycke och sidor ger tillsammans med de raka vertikala linjerna i stavarna en stark karaktär och lekfullhet till Ondulé.

## UTFÖRANDE

Rygg kommer i antracit eller ljusgrå filt, alternativt kan kläs med likadant tyg som sitt- och ryggdyna (läder går dock ej att klä ryggen i). Samtliga dynor består av kallskum och kan kläs i tyg eller läder. Tjocka tyger bör undvikas. Fråga gärna innan eget tygval.

Benen är försedda med filttassar. Träslagen är massiv ek, ask, standardbetsar på ask och vitpigmenterad ek eller ask. Ondulé levereras monterad. Med hjälp av handverktyg är det enkelt att separera överliggaren av stommen, benen och sarg, rundstavar, rygg och klädselmaterial.

## TILLBEHÖR

Sidokuddar, pop-up bord till 3-och 2-sits sofforna, i massivträ med lika utförande som soffan. Man kan eftermontera pop-up bord, placering mellan sittedynor. Eluttag kan monteras i sargen framtill, nära ben.

## ANGE VID BESTÄLLNING

Artikelnummer och utförande.

## CERTIFIKATIONER/TESTER

EN 16139

Möbelfakta

Ondulé is a series of inviting, well-tailored sofas and armchairs that take their inspiration from the undulating form of a corrugated facade. These are furnishings that convey the unmistakable appeal of real wood, while welcoming users in the warm embrace of an upholstered frame. The undulating surface of the backrest and sides, together with the straight vertical lines of the rods gives Ondulé a forceful yet upbeat character.

## EXECUTION

The textile backs are in light-grey or anthracite felt, although they may also be ordered in the same fabric as the seat and back cushions. (Please note, however, that it is not possible to choose back covers in leather.) All cushions are of cold-cured foam and can be covered in textile or leather. Thick fabrics are not recommended. Please ask before deciding on your own choice of cover.

Legs are available in a choice of solid oak or ash, standard stains on ash, or white glaze on oak or ash, all with felt floor protectors. Ondulé is supplied assembled. The appropriate hand tools are all that is required to simply disassemble the top rail of the frame, the legs, apron rail, rods, back and covers.

## ACCESSORIES

Side cushions and a pop-up table in solid wood to match your chosen finish on the sofa. Pop-up tables can be added at a later stage. The pop-up table is only for 2- and 3-seats and placed between the seat cushions. Electrical outlets can be fitted to the front of the rail, close to a leg.

## WHEN ORDERING, PLEASE ENTER

Item number and finish.

## CERTIFICATIONS/TESTS

EN 16139

Möbelfakta



## TRÄSLAG WOOD



## STANDARDBETSER STANDARD STAINS



## VITPIGMENT WHITE GLAZED



## ARTIKLAR ITEMS

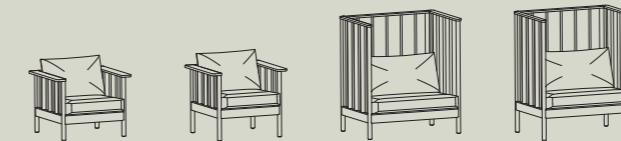

**ON1004**  
H 790  
L 865  
D 810  
SH 420

**ON1007**  
H 860  
L 865  
D 810  
SH 490

**ON1554**  
H 1200  
L 1080  
D 810  
SH 420

**ON1557**  
H 1270  
L 1080  
D 810  
SH 490

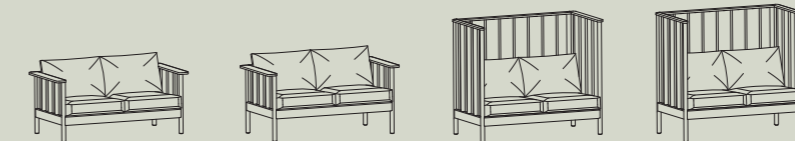

**ON2004**  
H 790  
L 1530  
D 810  
SH 420

**ON2007**  
H 860  
L 1530  
D 810  
SH 490

**ON2054**  
H 1200  
L 1415  
D 810  
SH 420

**ON2057**  
H 1270  
L 1415  
D 810  
SH 490

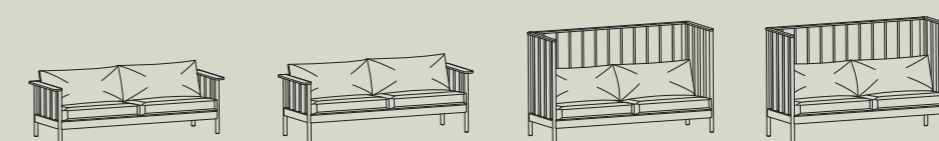

**ON3004**  
H 790  
L 2190  
D 810  
SH 420

**ON3007**  
H 860  
L 2190  
D 810  
SH 490

**ON3054**  
H 1200  
L 2080  
D 810  
SH 420

**ON3057**  
H 1270  
L 2080  
D 810  
SH 490

## TILLBEHÖR ACCESSORIES

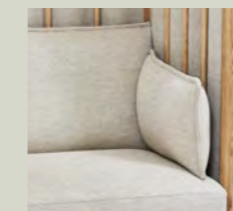

**ONSK**  
L620 H280  
2 sidokuddar side cushions



**ONPUB**  
Ø260  
Pop up bord table  
Massiv trä. Placerad mellan sittedynor.  
Solid wood. Placed between seats.



**TKB11**  
Ø57  
Powerdot Mini. 1 eluttag, svart, 1,5 m kabel. Monteras i sargen framtill nära ben. Gäller för SE, NO, DK, FIN, DE, NL.  
Powerdot Mini. 1 electrical black, 1,5 m cable. Electrical outlets can be fitted to the front of the rail close to leg. For SE, NO, DK, FIN, DE, NL.



**TKB12**  
Ø57  
Powerdot Mini. USB A laddare inkl. 2 portar, svart. 1,5 m kabel. Monteras i sargen framtill nära ben. Gäller för SE, NO, DK, FIN, DE, NL.  
Powerdot Mini. USB A charging incl. 2 ports, black. 1,5 m cable. Electrical outlets can be fitted to the front of the rail, close to leg. For SE, NO, DK, FIN, DE, NL.



**TKB13**  
Ø35  
Powerdot Micro. 1xUSB A laddare, 2xUSB C laddare, svart. 1,5 m kabel. Monteras i sargen framtill nära ben. Gäller för SE, NO, DK, FIN, DE, NL.  
Powerdot Micro. 1xUSB A charging, 2xUSB C charging, black. 1,5 m cable. Electrical outlets can be fitted to the front of the rail, close to leg. For SE, NO, DK, FIN, DE, NL.

## KLÄDSEL PÅ RYGG OCH GAVEL COVERED IN BACK AND SIDES

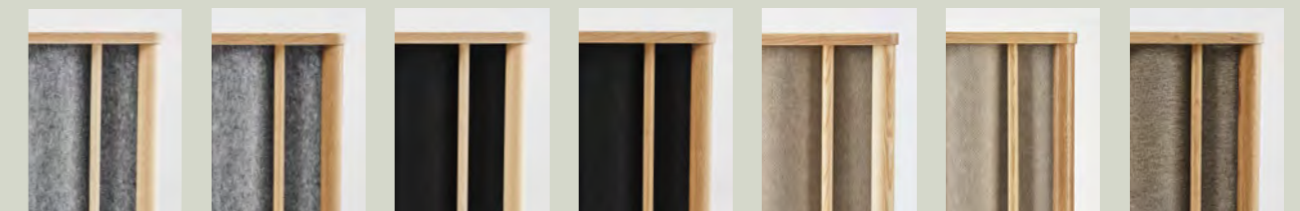

**-1**  
Filt ljusgrå Träslag ask  
Felt light gray Wood ash

**-1**  
Filt ljusgrå Träslag ek  
Felt light gray Wood oak

**-2**  
Filt antracit Träslag ask  
Felt anthracite Wood ash

**-2**  
Filt antracit Träslag ek  
Felt anthracite Wood oak

**-3**  
Filt beige Träslag ask  
Felt beige Wood ash

**-3**  
Filt beige Träslag ek  
Felt beige Wood oak

**-9**  
Kundtyg Customer fabric  
Ej i läder Not in leather



Fåtölj Easy Chair ON1004-2 | Soffbord Sofa table TRAYO | Skål Bowl LOLLIPOP



Soffa Sofa ON1554-3 | Bord Table PIVÅ



Soffa Sofa ON3057-9 | Bord Table PIVÅ | Fällstol Folding chair COLO CHAIR | CAP PODIUM

# ONDULÉ CLUB

DESIGN ANTON BJÖRSING, 2024

Ondulé Club är en fätölj och 2-sitssoffa med rundade former. Släktskapet med Ondulé känns igen i den korrugerade fasaden med rundstavar i trä där filten slingrar sig runt och ger en inbjudande känsla både fram- och bakifrån.

## UTFÖRANDE

Utförande är ek, ask, standardbetser samt vitpigmenterad ek och ask.

Sitt- och ryggdyna består av kallskum och kan kläs i tyg eller läder.

Tjocka tyger bör undvikas. Fråga gärna innan eget tygval.

Utsidan är i pressad återvunnen filt i färg beige, ljusgrå och antracit, alternativt att man klär utsidan i samma tyg som insidan.

(Obs! Utsidan går ej att få i tjocka tyger eller läder).

Benen är försedda med filtassar. Ondulé Club levereras monterad.

Alla delar är lätta att demontera och går att byta ut vid eventuell skada eller för omklädning.

## ANGE VID BESTÄLLNING

Artikelnummer, utförande och namn på tyg eller läder.

## CERTIFIKATIONER/TESTER

EN16139

Möbelfakta

Ondulé Club is an armchair and 2-seater sofa with rounded shapes. The kinship with Ondulé is recognized in the corrugated facade with round wooden rods where the felt wraps around and gives an inviting feeling from both the front and the back.

## EXECUTION

Legs and rods come in a choice of oak, ash, standard stains and white-pigmented oak and ash.

The seat and back cushion consists of cold-cured foam and covered in fabric or leather. Thick fabrics should be avoided. Please ask before deciding on your own choice of cover.

The outside is in pressed recycled felt in the colors beige, light grey and anthracite, alternatively the outside can be covered in the same fabric as the inside. (Note: The outside is not available in thick fabrics or leather). The legs are equipped with felt floor protectors. Ondulé Club is delivered assembled. All parts are easy to disassemble and can be replaced in the event of damage or for refitting.

## WHEN ORDERING, PLEASE ENTER

Item number, execution and name of fabric or leather.

## CERTIFICATIONS/TESTS

EN 16139

Möbelfakta

## ARTIKLAR ITEMS

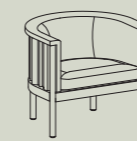

**ONC1504**  
H 680  
W 780  
D 660  
SH 430

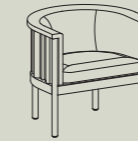

**ONC1507**  
H 720  
W 780  
D 660  
SH 470

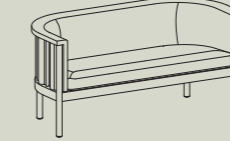

**ONC2504**  
H 680  
W 1450  
D 660  
SH 430

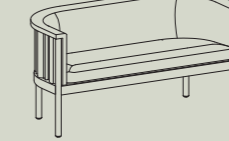

**ONC2507**  
H 720  
W 1450  
D 660  
SH 470

## KLÄDSEL PÅ BAKSIDA COVERING ON THE BACK



**-1**  
Filt ljusgrå Träslag ask  
Felt light grey Wood ash



**-1**  
Filt ljusgrå Träslag ek  
Felt light grey Wood oak



**-2**  
Filt antracit Träslag ask  
Felt anthracite Wood ash



**-2**  
Filt antracit Träslag ek  
Felt anthracite Wood oak

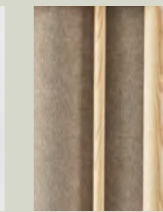

**-3**  
Filt beige Träslag ask  
Felt beige Wood ash

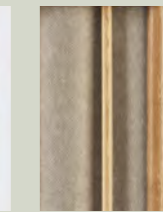

**-3**  
Filt beige Träslag ek  
Felt beige Wood oak

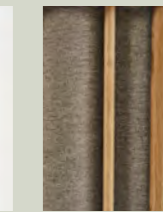

**-9**  
Kundtyg Customer fabric  
Ej i läder Not in leather



TRÄSLAG WOOD



STANDARDBETSER STANDARD STAINS



VITPIGMENT WHITE GLAZED



Soffa Sofa ONC2507, Fätölj Easy chair ONC1507 | Bord Table LOCUS | CAP PODIUM | Armatur Lighting from Konsthantverk



Soffa Sofa ONC2504, Fåtölj Easy chair ONC1504 | Bord Table NEWTON | FRONT SHELF, FRONT PLANT

# FACILE

DESIGN NICK FLYGT / STRATEGISK ARKITEKTUR 2019

Facile är en nätt soffa med ett enkelt formspråk. När Nick frilansade på Strategisk Arkitektur fick de uppdraget att skapa en soffa till en kombinerad restaurang- och kontorsmiljö. Hans vision var en soffa som utgick från de enkla sambanden mellan sitthöjd och lutning på ryggstöd på samma sätt som när man utformar en stol. Utmaningen var också att skala ner materialåtgången utan att soffan ser för tunn ut.

## UTFÖRANDE

Soffan Facile är tillverkad i massivt trä av ek, ask, standardbetsler på ask och vitpigmenterad ek eller ask. Sitt- och ryggdynorna är av kallskum och klädda i tyg eller läder. Ryggdynan är försedd med klädda knappar. Både sits och rygg är enkla att skruva respektive häkta av för omklädsel. Den högre soffan är försedd med ett borstat rostfritt fotstöd. Soffan levereras monterad.

## TILLBEHÖR

Armstöd i massivt trä. Pop-up bord i massivt trä med en krok för att hänga väskan eller ytterplagget. Kopplingsbeslag i svart metall som skruvas under till mellan soffor. Kopplingsbord för hörn eller rak montering i fanerad MDF. Som tillbehör till hörnbord finns ett nedfällt svart planteringskärl.

## ANGE VID BESTÄLLNING

Artikelnummer och utförande.

## CERTIFIKATION/TESTER

EN16139:2013

Möbelfakta

Facile is a compact sofa with a sleek design. When Nick was working with Strategisk Arkitektur tasked with designing a sofa for a combined restaurant and office environment, his vision was twofold. First he wanted to create a sofa that made the same use of the simple correlation between seat height and the angle of the backrest as a standard chair. But he also sought to solve the challenge of minimising the amount of materials used without producing a design that looked frail.

## EXECUTION

Facile sofa is available in solid oak or ash, standard stains on ash and white glazed oak or ash. Seat and back cushions are of cold-cured foam and covered in fabric or leather. The back cushion has covered buttons. The seat and the back can easily be unscrewed or unhooked to fit new covers. The higher version has a footrest in brushed stainless steel. The sofa is delivered assembled.

## ACCESSORIES

Armrests in solid wood. Pop-up table in solid wood with one hooks for handbags. Link fittings in black metal that screw to the underside of the sofa. Link table in MDF veneered and linking corner units or lines of sofas. Corner table option is a folded black planting vessel.

## WHEN ORDERING PLEASE ENTER

Article number and choice of finish.

## CERTIFICATIONS/TESTS

EN16139:2013

Möbelfakta

## ARTIKLAR ITEMS

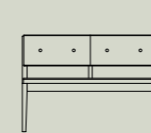

**FA12046**  
L 1200  
D 560  
H 852  
SH 460



**FA12065**  
L 1200  
D 560  
H 1042  
SH 650

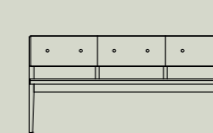

**FA18046**  
L 1800  
D 560  
H 852  
SH 460

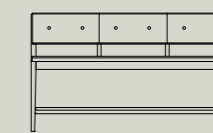

**FA18065**  
L 1800  
D 560  
H 1042  
SH 650

## TILLBEHÖR ACCESSORIES

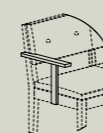

**FAASV**  
Armstöd vänster  
Armrest left  
W 41

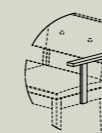

**FAASH**  
Armstöd höger  
Armrest right  
W 41

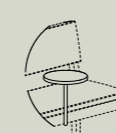

**FAPUB**  
Pop-up bord table  
Ø 290

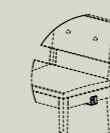

**FAKBS**  
Kopplingsbeslag  
mellan soffor  
Link fittings  
between sofas

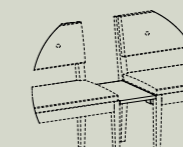

**FAKB1**  
Kopplingsbord rak  
Linking table, straight  
L 275  
W 445

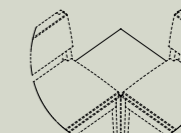

**FAKB2**  
Kopplingsbord hörn  
Linking table, corner  
L 445  
W 445

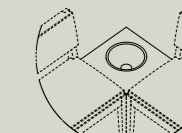

**FAKB2S**  
Kopplingsbord hörn  
inkl. planteringskärl  
Linking table, corner  
incl. planting bowl  
L 445  
W 445  
Skål Bowl Ø 250



FAPUB

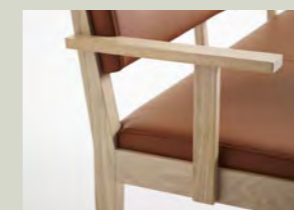

FAASV



FAKB1



FAKB2S

## FUNKTION FUNCTION

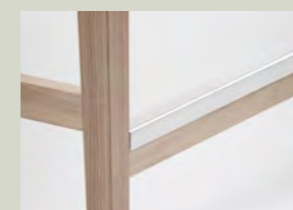

Den höga soffan är försedd med ett borstat rostfritt fotstöd.  
The higher sofa has a footrest in brushed stainless steel.

## DETALJ DETAIL



## TRÄSLAG WOOD



## STANDARDBETSER STANDARD STAINS



## VITPIGMENT WHITE GLAZED





Soffa Sofa FA18046 | Bord Table LOCUS | Stol Chair SHELL | Hylla Storage LEVEL

# KAMÓN DINNER

DESIGN MONI BEUCHEL, 2017

På Konstfack (2001) fick Moni Beuchel i uppgift att rita en möbel till en utvald möbeltillverkare. Valet föll på en soffa som skulle passa Karl Andersson & Söner. Av en händelse fick vi se modellen och kontaktade den glatt överraskade Moni. Resultatet blev Kamón, en soffa som under åren utvecklats med hördel och olika tillbehör.

## UTFÖRANDE

KAMON DINNER finns att få i flera olika moduler såsom raka samt inner- och ytterhörn, vilket gör det möjligt att skapa en soffa i den form man önskar. Soffan har en mer upprätt sitt höjd och passar till bord i höjd 720-740 mm. Sits och ryggdynor är helt klädda i tyg och läder utan synligt trä.

Benen tillverkas i massiv ek, björk och ask, standardfärger, standardbetsar på ask och vitpigmenterad ek eller ask. Stoppning är av polyeter. Då sitsarna har en distans mellan sig är det lätt att hålla dem rena från smulor eftersom de faller ned på golvet.

## TILLBEHÖR

Armstöd, pop-up bord, kopplingsbeslag, rakt kopplingsbord eller kopplingsbart hörnbord. Elkontakt som placeras vid benen i framkant under sitsen.

## ANGE VID BESTÄLLNING

Artikelnummer och utförande.

## CERTIFIKATION/TESTER

EN 16139

Möbelfakta

At Konstfack (2001), Moni Beuchel was given the task of designing a piece of furniture for a selected furniture manufacturer. The choice fell on a sofa that would suit Karl Andersson & Söner. By chance, we saw the model and contacted the pleasantly surprised Moni. The result became Kamón, a sofa that has evolved over the years with corner elements and various accessories.

## EXECUTION

KAMON DINNER is a straight sofa with option as inner and outer corner. The sofa that offers a more upright sitting position and is suitable to use with tables ranging in height from 720-740 mm. The seat and back cushions are covered entirely in fabric or leather with no visible wood.

The legs are made from solid oak, birch or ash, standard colors, standard stains on ash and white glazed oak or ash. The filling is made of polyether. As there is a space between the seats, it is easy to keep them free of crumbs, as they fall onto the floor instead.

## ACCESSORIES

Armrest, pop-up table, linking devices, straight linking table and corner table. Power connectors can also be positioned near the legs on the front edge under the seat.

## WHEN ORDERING PLEASE ENTER

Item number and execution.

## CERTIFICATIONS/TESTS

EN 16139

Möbelfakta



TRÄSLAG WOOD    STANDARDFÄRGER STANDARD COLORS    STANDARDBETSER STANDARD STAINS    VITPIGMENT WHITE GLAZED



## KAMÓN DINNER



**382**  
H 818  
L 1300  
D 656  
SH 460



**383**  
H 818  
L 1950  
D 656  
SH 460

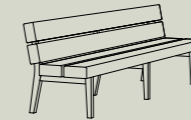

**384**  
H 818  
L 2600  
D 656  
SH 460

## KAMÓN DINNER INNER- OCH YTTERHÖRN INNER CORNER AND OUTER CORNER



**Innerhörn**  
Inner corner

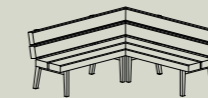

**382IH**  
Innerhörn höger  
Inner corner right  
L 1300  
D 656  
H 818  
SH 460

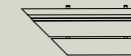

**382IV**  
Innerhörn vänster  
Inner corner left  
L 1300  
D 656  
H 818  
SH 460

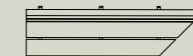

**383IH**  
Innerhörn höger  
Inner corner right  
L 1950  
D 656  
H 818  
SH 460

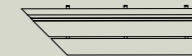

**383IV**  
Innerhörn vänster  
Inner corner left  
L 1950  
D 656  
H 818  
SH 460



**384IH**  
Innerhörn höger  
Inner corner right  
L 2600  
D 656  
H 818  
SH 460

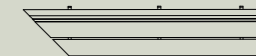

**384IV**  
Innerhörn vänster  
Inner corner left  
L 2600  
D 656  
H 818  
SH 460



**Ytterhörn**  
Outer corner

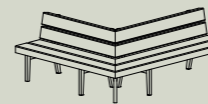

**382YH**  
Ytterhörn höger  
Outer corner right  
L 1300  
D 656  
H 818  
SH 460

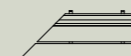

**382YV**  
Ytterhörn vänster  
Outer corner left  
L 1300  
D 656  
H 818  
SH 460

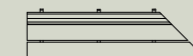

**383YH**  
Ytterhörn höger  
Outer corner right  
L 1950  
D 656  
H 818  
SH 460

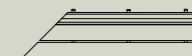

**383YV**  
Ytterhörn vänster  
Outer corner left  
L 1950  
D 656  
H 818  
SH 460



**384YH**  
Ytterhörn höger  
Outer corner right  
L 2600  
D 656  
H 818  
SH 460



**384YV**  
Ytterhörn vänster  
Outer corner left  
L 2600  
D 656  
H 818  
SH 460



382IH 382IV 382YH 382YV | Each part H 818 D 656 L 1300 SH 460

KAMÓN DINNER TILLBEHÖR ACCESSORIES



**381.EL1**  
1 eluttag inkl. 2 m kabel.  
Placeras nära benen i framkant under sits.  
1 electrical outlet incl. 2 m cable.  
Placed close to legs in front under seat.

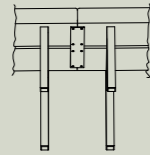

**381.KB**  
Kopplingsbeslag.  
Link fittings.



**381PB**  
Pop-up bord  
Table



**381AS1**  
Armstöd  
Armrest



**381KB1**  
Kopplingsbord rakt  
Linking table straight



**381KB2**  
Kopplingsbord hörn  
Linking table corner



Soffa Sofa KAMÓN DINNER 383 | Pelarbord Pedestal table LOCUS



Soffa Sofa 383 L1950 | Bord Table LOCUS | Stol Chair SHELL | CAP PODIUM | Skål Bowl LOLLIPOP | Färg gul Color yellow special NCS S0520-G90Y

# MEANDER

DESIGN HANNES ÅSTRÖM, 2021

Meander är ett organiskt uppbyggt sittmöbelsystem i trä, som kan byggas till olika former och anpassas efter rummets specifika förutsättningar. Våren 2020 gjorde Hannes sitt kandidatexamensarbete på Malmstens Linköping Universitet. Han fick då uppdraget från Karl Andersson & Söner att forma ett sittmöbelsystem i trä med flexibel utformning som kunde passa i alla möjliga rum. Han ville ge möbelen ett lugnt uttryck med horisontalt slingrande linjer likt en meander, en flod som äter sig fram genom ett landskap. Därav namnet.

## UTFÖRANDE

Meander består av rak soffa och bänk, med eller utan armstöd, i tre olika längder, samt kurvade delar i 45 och 90 graders vinkel. Soffans rygg är böjd antingen som en inner- eller ytterdel. Alla gavlar är förberedda för förankring i golv. Träslagen är ek, ask, standardbetser på ask och vitpigmenterad ek eller ask. Meander levereras monterad.

Om skada uppstår på sits eller rygg går det enkelt att skruva loss med handverktyg och byta ut eller slipa om.

## TILLBEHÖR

Kopplingsbeslag, pop-up bord och eluttag.

## ANGE VID BESTÄLLNING

Artikelnummer och utförande.

## CERTIFIKATIONER/TESTER

EN 16139:2013

Möbelfakta

Meander is an organically shaped modular seating system in wood. Modules can be combined to create a variety of shapes that ensure Meander is able to adapt to the specific conditions in any given space. After graduating from Malmstens Linköping University with a Bachelor's degree in the spring of 2020, Hannes Åström was commissioned by Karl Andersson & Söner to design a wooden seating system whose modular construction was flexible enough to be used in rooms of all shapes and sizes. Hannes sought to give his design a restful character with gently curved horizontal lines reminiscent of a meandering river that flows calmly through the landscape. Hence the name.

## EXECUTION

Meander comprises a straight sofa and bench, with or without armrest, in three different lengths, complemented by curved modules with 45° and 90° angles. The sofa's backrest follows the curved inner or outer lines of the sofa. All end sections are prepared so that they can be anchored to the floor. Choose from oak, ash, standard stains on ash, or white glaze on oak or ash. Meander is supplied assembled.

Any damage sustained to seat or backrest can simply be repaired by unscrewing the element in question with a hand tool and replacing it or sanding down the affected area.

## ACCESSORIES

Link fittings, pop-up table and electric outlets.

## WHEN ORDERING PLEASE ENTER

Item number and execution.

## CERTIFICATIONS/TESTS

EN 16139:2013, Möbelfakta



## TRÄSLAG WOOD



## STANDARDBETSER STANDARD STAINS



## VITPIGMENT WHITE GLAZED



## SOFFA RAK SOFA STRAIGHT

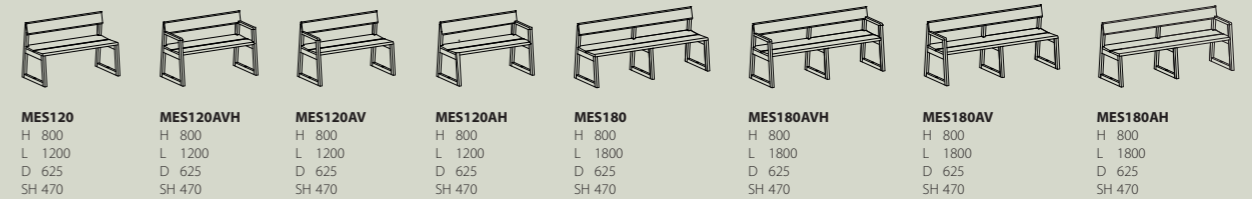

**MES120**  
H 800  
L 1200  
D 625  
SH 470

**MES120AVH**  
H 800  
L 1200  
D 625  
SH 470

**MES120AV**  
H 800  
L 1200  
D 625  
SH 470

**MES120AH**  
H 800  
L 1200  
D 625  
SH 470

**MES180**  
H 800  
L 1800  
D 625  
SH 470

**MES180AVH**  
H 800  
L 1800  
D 625  
SH 470

**MES180AV**  
H 800  
L 1800  
D 625  
SH 470

**MES180AH**  
H 800  
L 1800  
D 625  
SH 470

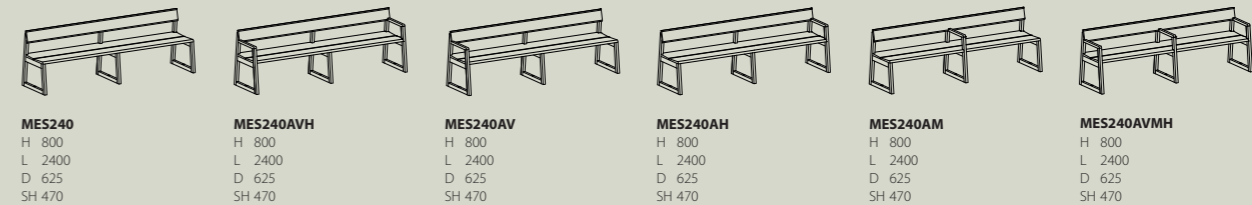

**MES240**  
H 800  
L 2400  
D 625  
SH 470

**MES240AVH**  
H 800  
L 2400  
D 625  
SH 470

**MES240AV**  
H 800  
L 2400  
D 625  
SH 470

**MES240AH**  
H 800  
L 2400  
D 625  
SH 470

**MES240AM**  
H 800  
L 2400  
D 625  
SH 470

**MES240AVMH**  
H 800  
L 2400  
D 625  
SH 470

## SOFFA SOFA INNER 45°



**MES45I**  
H 800  
L 1225/750  
D 625  
SH 470

**MES45IAV**  
H 800  
L 1220/750  
D 625  
SH 470

**MES45IAH**  
H 800  
L 1220/750  
D 625  
SH 470

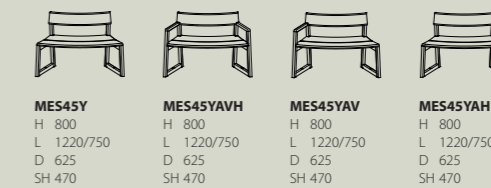

**MES45Y**  
H 800  
L 1220/750  
D 625  
SH 470

**MES45YAVH**  
H 800  
L 1220/750  
D 625  
SH 470

**MES45YAV**  
H 800  
L 1220/750  
D 625  
SH 470

**MES45YAH**  
H 800  
L 1220/750  
D 625  
SH 470

## SOFFA SOFA INNER 90°

Endast för koppling eller fästas i golv  
Only for connecting or secured into floor



**MES90I**  
H 800  
L 1350/475  
D 625  
SH 470

**MES90IAV**  
H 800  
L 1350/475  
D 625  
SH 470

**MES90IAH**  
H 800  
L 1350/475  
D 625  
SH 470

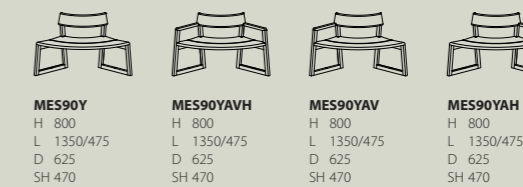

**MES90Y**  
H 800  
L 1350/475  
D 625  
SH 470

**MES90YAVH**  
H 800  
L 1350/475  
D 625  
SH 470

**MES90YAV**  
H 800  
L 1350/475  
D 625  
SH 470

**MES90YAH**  
H 800  
L 1350/475  
D 625  
SH 470

## TILLBEHÖR ACCESSORIES



**MEEL**  
1 eluttag inkl. 2 meter kabel. Placeras nära ben i framkant under sits. Gäller för SE, NO, FIN, DE, NL.  
1 electrical outlets incl. 2 meters cable. Placed close to legs in front under the seat. For SE, NO, FIN, DE, NL.



**MEPUB**  
Ø 260 mm. Massiv trä, metall i svart finstruktur. Ø 260 mm. Solid wood, metal black powder coat.

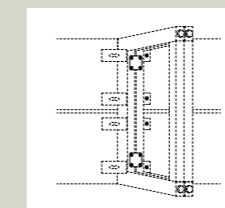

**MEKB**  
Kopplingsbeslag i metall placerad under sits.  
Link fittings metal placed under the seat.



Armstöd  
Armrest

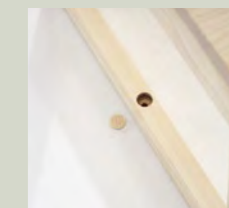

Förankring i golv  
Secured to the floor

## DETALJ DETAIL

**BÄNK RAK** BENCH STRAIGHT

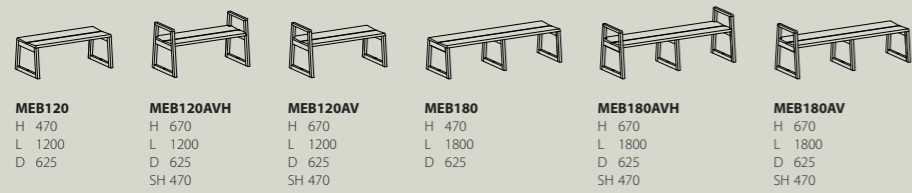

**MEB120**  
H 470  
L 1200  
D 625

**MEB120AVH**  
H 670  
L 1200  
D 625  
SH 470

**MEB120AV**  
H 670  
L 1200  
D 625  
SH 470

**MEB180**  
H 470  
L 1800  
D 625

**MEB180AVH**  
H 670  
L 1800  
D 625  
SH 470

**MEB180AV**  
H 670  
L 1800  
D 625  
SH 470

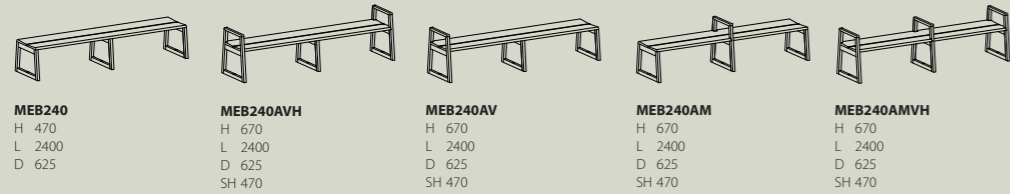

**MEB240**  
H 470  
L 2400  
D 625

**MEB240AVH**  
H 670  
L 2400  
D 625  
SH 470

**MEB240AV**  
H 670  
L 2400  
D 625  
SH 470

**MEB240AM**  
H 670  
L 2400  
D 625  
SH 470

**MEB240AMVH**  
H 670  
L 2400  
D 625  
SH 470

**BÄNK BENCH 45°**

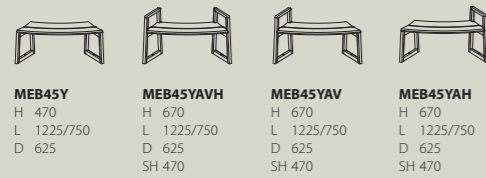

**MEB45Y**  
H 470  
L 1225/750  
D 625

**MEB45YAVH**  
H 670  
L 1225/750  
D 625  
SH 470

**MEB45YAV**  
H 670  
L 1225/750  
D 625  
SH 470

**MEB45YAH**  
H 670  
L 1225/750  
D 625  
SH 470

**BÄNK BENCH 90°**

Endast för koppling eller fästas i golv  
Only for connecting or secured into floor



**MEB90Y**  
H 470  
L 1350/475  
D 625

**MEB90YAVH**  
H 670  
L 1350/475  
D 625  
SH 470

**MEB90YAV**  
H 670  
L 1350/475  
D 625  
SH 470

**MEB90YAH**  
H 670  
L 1350/475  
D 625  
SH 470

**FÖRSLAG SUGGESTIONS**

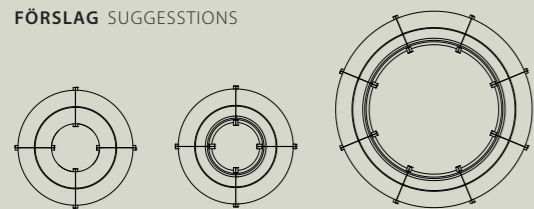

**4 x MEB90Y**  
Ø 1920/650

**4 x MES90Y**  
Ø 1920/650

**8 x MES45Y**  
Ø 3220/1940



**1xMES45YAV, 2xMES45I, 1xMES45Y, 1xMES45YAH**  
L 5175  
W 740

**1xMES90YAV, 2xMES90I, 1xMES90Y, 1xMES90YAH**  
L 5005  
W 920

**1xMEB120, 4xMEB45Y**  
L 3940  
W 1830

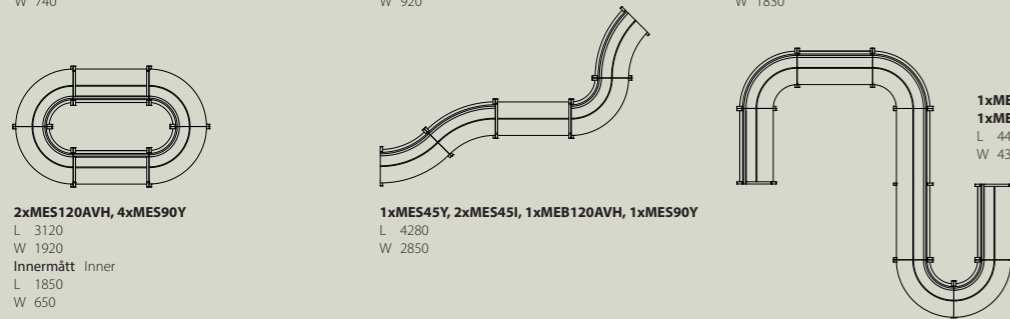

**2xMES120AVH, 4xMES90Y**  
L 3120  
W 1920  
Innermått Inner  
L 1850  
W 650

**1xMES45Y, 2xMES45I, 1xMEB120AVH, 1xMES90Y**  
L 4280  
W 2850

**1xMES120AV 2xMES90I, 1xMES120, 1xMES240, 2xMES90Y, 1xMES120AH**  
L 4420  
W 4330



Soffa Sofa 2xMES90Y | Tidskriftsställ Magazine shelf ELL | CAPPODIUM



Soffa Sofa MES180 L1800 | Bord Table WOODWORK | Pall Stool SHELL | Skål Bowl LOLLIPOP

# TAILOR BÄNK BENCH

DESIGN KRISTOFER JONSSON, ANDREAS STURE white, 2020

Bänken Tailor har inspirerats av Huskvarnas historia och industriella tradition och är väl rustad för en cirkulär framtid.

## UTFÖRANDE

Bänken tillverkas i träslagen ek, björk, ask, standardbetsar på ask och vitpigmenterad ek eller ask. Det sandgjutna benfästet är av 100% återvunnen aluminium med kulpolerad ytbehandling som standard. Fästet kan även lackas i standardfärger. Dyna i kallskum klädd i läder eller tyg. Benen är försedda med tassar. För den cirkulära framtiden så är det enkelt att klä om dynan och separera benfästet från benen.

## ANGE VID BESTÄLLNING

Artikelnummer och utförande.

Tailor bench inspired by the history and proud industrial heritage of the Huskvarna iron foundry, is well suited to the circular economy thinking of the future.

## EXECUTION

The bench is manufactured in oak, birch or ash, with standard stains on ash, or white glaze on oak and ash. The leg mount is a sand-moulded casting in 100% recycled aluminium with a ball-burnished finish as standard. The leg mount is also available in our standard lacquer finishes. The cold-cured foam cushion is available with a leather or fabric cover. The legs have floor protectors. To be able to embrace the circular economy of the future, the cushion can simply be re-covered and the legs can be detached from the leg-mount.

## WHEN ORDERING, PLEASE ENTER

Item number and execution.

## ARTIKLAR ITEMS

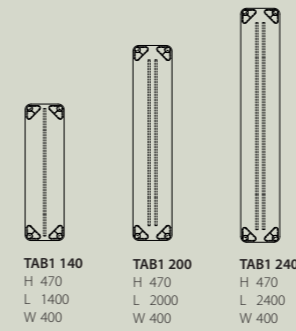

Bänk Bench TAB1 200 | Bord Table TAILOR | Stol Chair SHELL | Podium CAP

# HYGGE

DESIGN KAUPPI & KAUPPI, 2020

Under en segeltur till den danska ön Læsø inspirerades Johan och Nina Kauppi till en stor härlig sittmöbel som kan delas av flera personer och skapa trivsel – det som på danska kallas Hygge. Hygge är en familj sitt-öar där samma ram och dyna skapar självständiga varianter beroende på val av tillbehör.

## UTFÖRANDE

Stommen är i massiv trä och kan fås i träslagen ek och ask, standardbetsar på ask och vitpigmenterad ek eller ask. Dyna av kallskum klädd i tyg eller läder. Dynan är lätt att klä om. Hygge levereras monterad med filtassar.

## TILLBEHÖR

Bentillbehör med armstöd/rygg, små bord eller ett långt bord. Tillbehören går ej att komplettera i efterhand.

USB-laddare som kan placeras vid benen.

## ANGE VID BESTÄLLNING

Artikelnummer och utförande.

## CERTIFIKATIONER/TESTER

EN16139:2013

Möbelfakta

It was while they were on a sailing trip to the Danish island of Læsø that Johan and Nina Kauppi found the inspiration to create a generously proportioned seating solution that can be shared by several people – creating that special feeling of cosiness and conviviality that the Danes call 'hygge'. Hygge is a family of seating 'islands', which use the same frame design and cushion, yet create highly individual variations depending on the accessories with which they are combined. By choosing a leg frame with armrests, a small round table or a long rectangular table, you can vary the expression and practical function of each unit.

## EXECUTION

The solid wooden frame comes in oak or ash, finished with standard stains on ash, or white glaze on oak and ash. Cold-cured foam cushions are covered in a choice of fabric or leather, and changing the covers is easy. Hygge is supplied assembled, with felt protection.

## ACCESSORIES

By choosing a leg frame with armrests, a small round table or a long rectangular table, The accessories can not be supplemented afterwards.

USB charger which can be placed alongside the legs.

## WHEN ORDERING, PLEASE ENTER

Item number and execution.

## CERTIFICATIONS/TESTS

EN16139:2013

Möbelfakta

## ARTIKLAR ITEMS

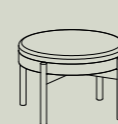

**HY370**  
H 460  
Ø 780/700

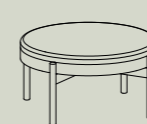

**HY390**  
H 460  
Ø 980/900

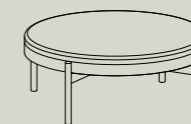

**HY3120**  
H 460  
Ø 1280/1200

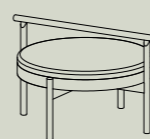

**HY390-A**  
H 460  
Ø 980/900

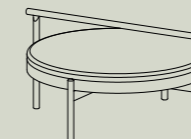

**HY3120-A**  
H 460  
Ø 1280/1200

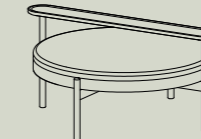

**HY3120-5**  
H 460  
Ø 1280/1200

**Armstöd** Armrest  
H 680  
L 1080  
Ø 40

**Armstöd** Armrest  
H 680  
L 1380  
Ø 40

**Långt bord** Long table  
H 680  
L 1440  
W 195

## TILLBEHÖR ACCESSORIES

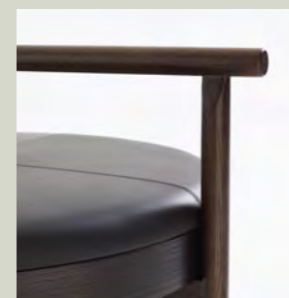

**Armstöd**  
Armrest



**Långt bord**  
Long table



**HY326**  
H 680  
Ø 260



**TKB17**  
USB svart, placeras vid benen.  
USB black, placed alongside the legs.

**HY370** Max 1 bord table  
**HY390** Max 2 bord tables  
**HY3120** Max 4 bord tables



## TRÄSLAG WOOD



## STANDARDBETSER STANDARD STAINS



## VITPIGMENT WHITE GLAZED



# TAVERNA

DESIGN SAMI KALLIO, 2024

Taverna är inspirerad av klassiska pinn- och restaurangstolar från början av 1900-talet. Det är en massiv trästol med fingerskarvad rygg och ben, vilket ger en stark konstruktion, fina detaljer och materialsnål design. Taverna är en traditionell stol som är stapelbar och formgiven för både moderna och klassiska miljöer.

## UTFÖRANDE

Taverna finns med sits i trä eller klädd dyna i tyg eller läder. Gemensamt är att den tillverkas i massivträ i träslagen ek, ask, standardbetsar, vitpigmenterade ek och ask. Samt är försedd med filt-tass.

Stolen med träsisits är försedd med staplingskydd och kan stapla upp till sex stolar.

Stolen med klädd sits kan man stapla upp till fem stolar. Som standard ingår det alltid en ljudabsorbent under sitsen.

Stolen levereras monterad.

Sitsen är enkel att skruva av och byta vid eventuell skada eller för omklädsel.

## TILLBEHÖR

För trästol ljudabsorbent under sitsen.

## ANGE VID BESTÄLLNING

Artikelnummer, utförande och namn på tyg eller läder.

## CERTIFIKATION/TESTER

EN16139  
Möbelfakta

Taverna is inspired by classic peg and restaurant chairs from the beginning of the 20th century. It is a solid wooden chair with finger-jointed back and legs, which provides a strong construction, fine details and material-saving design. Taverna is a traditional chair that is stackable and designed for both modern and classic environments.

## EXECUTION

Taverna is available with a wooden seat or upholstered cushion in fabric or leather. They have in common that it is made of solid wood in the choice of oak, ash, standard stains, white-pigmented oak and ash. As well as being equipped with a felt floor protections.

The chair with wooden seat is equipped with stacking protection and can stack up to six chairs.

The chair with upholstered seat can be stacked up to five chairs. A sound absorber under the seat is always included as standard.

The chair is delivered assembled. The seat is easy to unscrew and replace in case of possible damage or for changing clothes.

## ACCESSORIES

For chair with wooden seat sound absorber mounted under the seat.

## WHEN ORDERING, PLEASE ENTER

Item number, execution and name of fabric or leather.

## CERTIFICATIONS/TESTS

EN16139  
Möbelfakta



TRÄSLAG WOOD    STANDARDBETSER STANDARD STAINS    VITPIGMENT WHITE GLAZED



## ARTIKLAR ITEMS

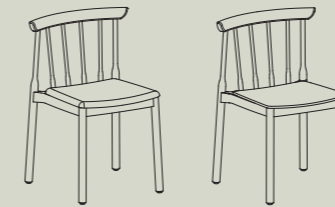

**TVS46K**  
H 790  
W 520  
D 500  
SH 470

**TVS46T**  
H 790  
W 520  
D 500  
SH 460

## FUNKTION FUNCTION



Stapelbar med klädd sits.  
Stackable with upholstered seat.



5 x TVS46K maximum



Stapelbar med träsisits.  
Stackable with wooden seat.

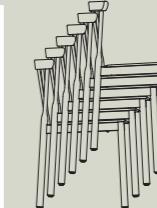

6 x TVS46T maximum



Stol Chair TVS46K, TVS46T | Bord Table MILL | Soffa Sofa FACILE | CAP PODIUM  
Specialbets special stain NCS S1010-Y60R rosa pink | NCS S0520-G90Y gul yellow | NCS S1020-G50Y ljusgrön light green



Stol Chair TVS46K | Bord Table BOUQUET | Hylla Shelf ALVA Specialbets special stain NCS S1010-Y60R rosa pink

# COLO CHAIR

DESIGN KASCHKASCH 2022

Colo Chair har fått sitt namn från Köln (Cologne) där formgivarna har sitt säte. Historien bakom Colo Chair är att Karl Andersson & Söner efterfrågade en bekväm stol som är flexibel, med hög tråkänsla, är innovativ, elegant, med och utan klädd sits och kopplingsbar. Resultatet blev den fällbara stolen Colo Chair. En perfekt stol för flexibel sittning eller stationära möblemang såsom i lunchrum, café, restaurang, matrum eller konferensrum. Varför inte hemma som extra stol hängandes på väggen

## UTFÖRANDE

Stativet är i massivt trä med formpressad sits och rygg i trä eller en klädd dyna i tyg eller läder på sits. Samtliga beslag är i rostfritt stål. Träslagen är ek, ask, standardbetsler på ask och vitpigmenterad ek eller ask. Benen är försedd med filtassar. Stolens vikt är 3,4 kg och 4,3 kg med klädd dyna. I hopfällt läge är staplingsmättet 72 mm. Med hjälp av handverktyg är det enkelt att separera alla delar av stolen.

## TILLBEHÖR

Kopplingsbeslag och upphängningsbeslag i massivträ lika utförande som stolen. Maximalt två stycken per upphängningsbeslag. Transportvagn med låsbara hjul och metallhandtag i svart finns för 12 stolar.

## ANGE VID BESTÄLLNING

Artikelnummer, utförande och tillval.

## CERTIFIKATIONER/TESTER

Möbelfakta

EN 16139:2013

Colo Chair derives its name from the city of Cologne, which is home to the design studio behind this product. Karl Andersson & Söner wanted a chair that offered good seating comfort, both with and without a padded seat, and one that combined a high sensation of natural wood with elegant lines and an innovative design that ensured it was both versatile and linkable. The result was the folding Colo Chair – the perfect solution not only when flexible seating arrangements are required, but also for more permanent set-ups in lunch-rooms, cafés, restaurants, canteens and conference rooms. And, for that matter, at home as well, as an extra chair that can be hung out of the way on the wall, ready for use when needed.

## EXECUTION

The solid wood frame supports a compression-pressed wooden seat and back-rest or seat pads covered in fabric or leather. All fittings are made of stainless steel. Choose from oak or ash, standard stains on ash, or white glaze on oak or ash. The legs have felt floor protectors. Colo Chair weighs 3.4 kg or 4.3 kg with a covered seat pad. When chair is fold the thickness is 72 mm. The appropriate hand tools are all that is required to simply separate each chair into its component parts.

## ACCESSORIES

Link fittings, suspension bracket and trolley.

## WHEN ORDERING, PLEASE ENTER

Item number, finish and options.

## CERTIFICATIONS/TESTS

Möbelfakta

EN 16139:2013

## ARTIKLAR ITEMS

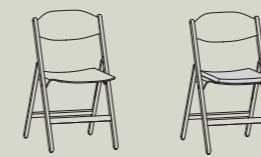

### CC1

H 815  
W 460  
D 540  
SH 465

Vikt Weight  
3,4 kilo

### CC2

H 815  
W 460  
D 540  
SH 480

Vikt Weight  
4,3 kilo

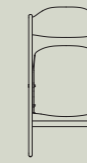

### Mått vägghängd stol

Dimensions wall-mounted chair

### CC1

W 458  
D 81  
H 917

### CC2

W 458  
D 98  
H 917

## FUNKTION FUNCTION

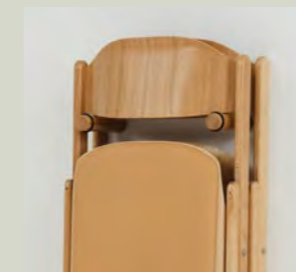

Upphängningsbeslag, max 2 stolar.  
Suspension bracket, max. 2 chairs.

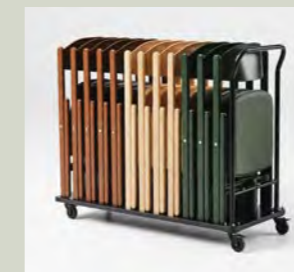

Vagn max 12 stolar, svart.  
Trolley max 12 chairs, black.

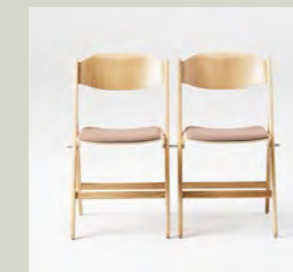

Kopplingsbeslag, distans 40 mm.  
Link fittings, distance 40 mm.

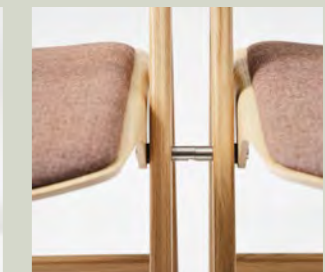

## TILLBEHÖR ACCESSORIES

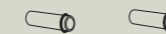

### CCU2

D 160 Ø 38

Upphängningsbeslag, max 2 stolar.  
Massiv trä. Utförande lika stolen.  
Suspension bracket, max. 2 chairs.  
Solid wood. Same finish as the chair.

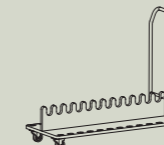

### CCV1

H 1015  
W 500  
D 1250

Vagn med låsbara hjul och metallhandtag. Svart. Max 12 stolar.  
Trolley incl. locking wheels and handle in metal. Black. Max 12 chairs.



### CCK

Kopplingsbeslag, rostfri stål. Distans 40 mm.  
Link fittings, stainless steel. Distance 40 mm.



## TRÄSLAG WOOD



## STANDARDBETSER STANDARD STAINS



## VITPIGMENT WHITE GLAZED





COLO CHAIR CC1, CC2 | Fällbord Folding table PRESS | Hylla Shelf FRONT | CAP PODIUM



COLO CHAIR CC1, CC2, Vagn Troelly CCV1 | Fällbord Folding table ROLLO | Tidskriftsställ Magazine shelf ELL

# SHELL STOL CHAIR

DESIGN NOTE, 2018

Som en uppföljning till vår omtäckta pall Shell kommer nu stolen Shell. Utgångspunkten har varit att hitta en fin balans mellan pallens formspråk och samtidigt ge stolen en egen identitet. Målet ha varit att behålla de mjuka kurvorna i sittskalet och stativets konstruktion med benens vinkling. Stolen har en bra sittvinkel med en härlig svikt som följer kroppen och dess rörelser. Beroende på vilket sittskal, textil och ytbehandlingar man kombinerar kan stolen Shell förändras i uttryck för att passa perfekt i en specifik miljö. Detta ger produkten en stor bredd att användas till de miljöer som önskas. Stolen kan med fördel möbleras till många av Karl Andersson & Söners bord.

## UTFÖRANDE

Stolen tillverkas i ek, björk, ask, standardfärger, standardbetser på ask och vitpigmenterad ek eller ask. Den kan vara helt i trä, med en klädd sits eller helklädd i tyg eller läder. Stoppning är kallsaum. Andra utförande efter förfrågan.

## ANGE VID BESTÄLLNING

Artikelnummer, utförande och vid klädsel namn och färgnummer på tyg eller läder.

## CERTIFIKATIONER/TESTER

EN 16139:2013  
Möbelfakta

We are following up the success of our popular Shell stool with the new Shell chair. The underlying thinking behind the design has been to find the right balance between the distinctive lines of the stool and a chair that projects its own unique identity. The aim has been to retain the subtle curves of the seat shell and the construction of the frame with its slightly angled legs. The chair provides a comfortable seating angle and an ideal degree of flexibility that follows the contours of the body and responds to its movements. Depending on how you choose to combine seat shell, textiles and surface finish, you can change the personality of Shell to blend seamlessly into its surroundings. Such versatility means that Shell can be used in virtually any setting you wish. The chair makes a handsome match with many of Karl Andersson & Söner's tables.

## EXECUTION

The chair in oak, birch or ash, standard colors, standard stains on ash and white glazed on oak or ash. Choose an all-wood chair or versions with a covered seat, or fully upholstered in fabric or leather. Cold-cured foam padding. Please enquire for details of other finish.

## WHEN ORDERING, PLEASE ENTER

Item number, execution, name and color number of fabric or leather.

## CERTIFICATIONS/TESTS

EN 16139:2013  
Möbelfakta



## ARTIKLAR ITEMS



**SHST45T**  
H 825  
W 405  
D 525  
SH 460



**SHST45S**  
H 825  
W 405  
D 525  
SH 475



**SHST45K**  
H 825  
W 405  
D 525  
SH 470

TRÄSLAG WOOD



STANDARDFÄRGER STANDARD COLORS



STANDARDBETSER STANDARD STAINS



VITPIGMENT WHITE GLAZED



# SANDER CAFÉ

DESIGN ROGER PERSSON, 2025

Sander Café är en utveckling av Sander-fåtöljerna. Sander för tankarna till Karl Andersson & Söners historia. Under 1950-talet tillverkades Sportstugemöbler, Svensk Fur, som var inspirerade av de Tyska Bierstube. De var robusta med mycket trä i fokus och furu som träslag. Med sin svepande rygg i faner, klädda sits och mjuka form är Sander Café en modern sportstugevariant med god sittkomfort och eget formuttryck. Det är en nätt stol med tråkänsla och passar till bord att umgås kring såväl i det personliga hemmet som i det offentliga rummet. Stolarna och fåtöljerna inom Sander-familjen passar utmärkt att kombinera.

## UTFÖRANDE

Sander Café finns med klädd sits och trärygg alternativt klädd sits och innerrygg. Underreden ben i massiv trä med filltass.

Träslag: ek, ask, standardbetsar på ask och vitpigmenterad ek eller ask.

Fåtöljen sits och rygg kan kläs i tyg, läder, konstläder eller efter önskemål. Tyger generellt bör vara något töjbara. Randiga och rutiga mönster bör undvikas.

Sander Café levereras monterad. Med hjälp av handverktyg är det enkelt att separera ryggskalet från benstativ och vid en eventuell omklädsel skruvas sitsen bort och ryggen snäpps av.

## ANGE VID BESTÄLLNING

Artikelnummer, utförande, tyg och läder.

Sander Café is a development of the Sander armchairs. Sander brings to mind the history of Karl Andersson & Söner. During the 1950s Svensk Fur was produced, which were inspired by the German Bierstube. They were robust with a lot of wood in focus and pine as the main type of wood. With its sweeping back in veneer, upholstered seat and soft shape, the Sander Café is a modern sports lounge variant with good seating comfort and its own form expression. It is a neat chair with a wooden feel and is suitable for tables to socialize around both in the personal home and in public spaces. The chairs and armchairs in the Sander family are ideal for combining.

## EXECUTION

Sander Café is available with an upholstered seat and wooden back, alternatively an upholstered seat and inner back. Legs in solid wood incl. felt feet.

Wood: oak, ash, standard stains on ash and white glazed on oak or ash. The seat and back may be covered in a fabric of choice or real or synthetic leather, according to customer wishes. Fabrics should generally be somewhat stretchable. Avoid striped/checkered patterns.

Sander Café is delivered assembled. Hand tools are all that is needed to simply detach the back shell from the leg frame. It is a simple matter to separate seat and back, if the chair is to be re-covered.

## WHEN ORDERING, PLEASE ENTER

Article number, finish of wood, fabric and leather.



TRÄSLAG WOOD



STANDARDBETSER STANDARD STAINS



VITPIGMENT WHITE GLAZED



KLÄDD SITS COVERED SEAT



**SAK46T**  
W 490  
D 520  
H 708  
SH 460

KLÄDD SITS OCH RYGG COVERED SEAT AND BACK



**SAK46K**  
W 490  
D 520  
H 708  
SH 460



Stol Chair SAK46T | Pelarbord Pedestal table LOCUS Specialbets Special stain NCS S6030-Y90R

# SANDER CHAIR

DESIGN ROGER PERSSON, 2025

Sander Chair är en utveckling av Sander-fåtöljerna. Sander för tankarna till Karl Andersson & Söners historia. Under 1950-talet tillverkades Sportstugemöbler, Svensk Fur, som var inspirerade av de Tyska Bierstube. De var robusta med mycket trä i fokus och furu som träslag. Med sin svepande rygg i faner, klädda sits och mjuka form är Sander Chair en modern sportstugevariant med god sittkomfort och eget formuttryck. Det är en nätt stol med träkänsla och passar till bord att umgås kring såväl i det personliga hemmet som i det offentliga rummet. Stolarna och fåtöljerna inom Sander-familjen passar utmärkt att kombinera.

## UTFÖRANDE

Sander Chair finns med klädd sits och trärygg alternativt klädd sits och innerrygg. Med eller utan armstöd. Underredet är ben i massiv trä med filttass.

Träslag: ek, ask, standardbetser på ask och vitpigmenterad ek eller ask. Stolens sits och rygg kan kläs i tyg, läder, konstläder eller efter önskemål. Tyger generellt bör vara något tójbara. Randiga och rutiga mönster bör undvikas.

Sander Chair levereras monterad. Med hjälp av handverktyg är det enkelt att separera ryggskalet från benstativ och vid eventuell omklädsel skruvas sitsen bort och ryggen snäpps av.

## TILLVAL

Avtagbar klädsel på sits. Vid val av tyg till avtagbar klädsel rekommenderas tvättbara stretchtyger.

## ANGE VID BESTÄLLNING

Artikelnummer, utförande, tyg och läder.

Sander Chair is a development of the Sander armchairs. Sander brings to mind the history of Karl Andersson & Söner. During the 1950s Svensk Fur was produced, which were inspired by the German Bierstube. They were robust with a lot of wood in focus and pine as the main type of wood. With its sweeping back in veneer, upholstered seat and soft shape, the Sander Chair is a modern sports lounge variant with good seating comfort and its own form expression. It is a neat chair with a wooden feel and is suitable for tables to socialize around both in the personal home and in public spaces. The chairs and armchairs in the Sander family are ideal for combining.

## EXECUTION

The Sander Chair is available with an upholstered seat and wooden back, alternatively an upholstered seat and inner back. With or without armrests. Legs in solid wood incl. felt feet.

Wood: oak, ash, standard stains on ash and white glazed on oak or ash. The seat and back may be covered in a fabric of choice or real or synthetic leather, according to customer wishes. Fabrics should generally be somewhat stretchable. Avoid striped/checkered patterns.

Sander Chair is supplied assembled. Hand tools are all that is needed to simply detach the back shell from the leg frame. It is a simple matter to separate seat and back, if the chair is to be re-covered.

## ACCESSORIES

A removable seat cover. Recommendation is to choose a fabric that is washable and stretchable.

## WHEN ORDERING, PLEASE ENTER

Article number, finish of wood, fabric and leather.

## KLÄDD SITS COVERED SEAT



**SAS500**  
W 480  
D 565  
H 825  
SH 460



**SAS600**  
W 555  
D 565  
H 825  
SH 460  
Height to armrest  
640

## KLÄDD SITS OCH RYGG COVERED SEAT AND BACK



**SAS510**  
W 480  
D 565  
H 825  
SH 460



**SAS610**  
W 555  
D 565  
H 825  
SH 460  
Height to armrest  
640



## TRÄSLAG WOOD



## STANDARDBETSER STANDARD STAINS



## VITPIGMENT WHITE GLAZED



Stol Chair SAS500 | Pelarbord Pedestal table WOODWORK

# SANDER CONFERENCE

DESIGN ROGER PERSSON 2023

Fåtöljen Sander Conference för tankarna bakåt i tiden, till Karl Andersson & Söners historia. Under 1950-talet tillverkades Sportstugemöbler, Svensk Fur, som var inspirerade av de Tyska Bierstube. Sportstugemöblerna var robusta med mycket trä i fokus och furu som träslag. Med svepande rygg i faner och sin mjuka form är fåtöljen Sander en modern, nätt sportstugevariant med god sittkomfort, eget formuttryck och träkänsla.

## UTFÖRANDE

Fåtöljen finns med klädd sits och trärygg alternativt klädd sits och innerygg. Med eller utan armstöd i massiv trä.

Träslag: ek, ask, standardbetser på ask och vitpigmenterad ek eller ask.

Fåtöljen sits och rygg kan kläs i tyg, läder, konstläder eller efter önskemål. Tyger generellt bör vara något töjbara. Randiga och rutiga mönster bör undvikas.

Fåtöljen levereras monterad. Med hjälp av handverktyg är det enkelt att separera ryggskalet från benstativ och vid en eventuell omklädsel skruvas rygg och sits enkelt bort.

Välj mellan följande underrede:

- Ben i massiv trä inkl. filtass.
- 4-krussfot i metall i färg svart pulverlack eller mattpolerad. Sitsen är alltid höj- och sänkbar samt snurrbar. Filtass för hårda ytor eller plaststass för mjuka ytor.
- 4-krussfot med hjul (ej låsbara) i metall i färg svart pulverlack eller mattpolerad. Snurrbar. Välj mellan fast eller höj- och sänkbar sits.

## TILLVAL

Avtagbar klädsel på sits. Rekommendation är att välja ett tyg som är tvätt- och stretchbart.

## ANGE VID BESTÄLLNING

Artikelnummer, utförande, tyg och läder samt val av tass för krussfot.

## CERTIFIKATIONER/TESTER

EN 16139:2013, Möbelfakta.

Sander Conference armchair rewinds the history of Karl Andersson & Söner back to the 1950s, when the vogue was for log-cabin furniture, Svensk Fur, inspired by German Bierstube styling – robust, wooden furnishings made of pine. With its gracefully curved veneer back and gentle lines Sander is a modern variant of the log-cabin armchair that combines good sitting comfort with its own distinct design style and feeling of wood.

## EXECUTION

The easy chair is available with an upholstered seat and wooden back, alternatively an upholstered seat and inner back. With or without armrests.

Wood: oak, ash, standard stains on ash and white glazed on oak or ash.

The seat and back may be covered in a fabric of choice or real or synthetic leather, according to customer wishes. Fabrics should generally be somewhat stretchable. Avoid striped/checkered patterns.

The easy chair is supplied assembled. Hand tools are all that is needed to simply detach the back shell from the leg frame. It is a simple matter to separate seat and back, if the chair is to be re-covered.

Choose between the following bases:

- Legs in solid wood incl. felt feet.
- 4-star base in metal, color black powder coating or matte polished, equipped with felt feet for hard surfaces or plastic feet for soft surfaces. Adjustable height and swivel.
- 4-star base in metal with wheel stand (not lockable), in black powder coating or matte polished. All chairs are swivel and choose between a fixed or adjustable height.

## ACCESSORIES

A removable seat cover with an interliner of hospital-grade fabric or lining cloth. Recommendation is to choose a fabric that is washable and stretchable.

## STATE WHEN ORDERING

Article number, finish of wood, fabric, leather and feet protection of 4-star base.

## CERTIFICATIONS/TESTS

EN 16139:2013, Möbelfakta.



TRÄSLAG WOOD



STANDARDBETSER STANDARD STAINS



VITPIGMENT WHITE GLAZED



## KLÄDD SITS COVERED SEAT

s = svart pulverlack black powder coating  
p = mattpolerad matte polished



Fast höjd.  
Fixed height.  
**SAF500**  
W 550  
D 640  
H 820  
SH 470



Höj/sänkbar.  
Adjustable height.  
**SAF504s**  
**SAF504p**  
W 550  
D 640  
H 800/925  
SH 415/540



Fast höjd.  
Fixed height.  
**SAF506s**  
**SAF506p**  
W 550  
D 640  
H 850  
SH 460



Höj/sänkbar.  
Adjustable height.  
**SAF508s**  
**SAF508p**  
W 550  
D 640  
H 840/965  
SH 460/585



Fast höjd.  
Fixed height.  
**SAF600**  
W 600  
D 640  
H 820  
SH 470  
Height to armrest  
615



Höj/sänkbar.  
Adjustable height.  
**SAF604s**  
**SAF604p**  
W 600  
D 640  
H 800/925  
SH 415/520  
Height to armrest  
560/685



Fast höjd.  
Fixed height.  
**SAF606s**  
**SAF606p**  
W 600  
D 640  
H 850  
SH 460  
Height to armrest  
605



Höj/sänkbar.  
Adjustable height.  
**SAF608s**  
**SAF608p**  
W 600  
D 640  
H 840/965  
SH 460/585  
Height to armrest  
605/730

## KLÄDD SITS OCH RYGG COVERED SEAT AND BACK

s = svart pulverlack black powder coating  
p = mattpolerad matte polished



Fast höjd.  
Fixed height.  
**SAF510**  
W 550  
D 640  
H 820  
SH 470



Höj/sänkbar.  
Adjustable height.  
**SAF514s**  
**SAF514p**  
W 550  
D 640  
H 800/925  
SH 415/540



Fast höjd.  
Fixed height.  
**SAF516s**  
**SAF516p**  
W 550  
D 640  
H 850  
SH 460



Höj/sänkbar.  
Adjustable height.  
**SAF518s**  
**SAF518p**  
W 550  
D 640  
H 840/965  
SH 460/585



Fast höjd.  
Fixed height.  
**SAF610**  
W 600  
D 640  
H 820  
SH 470  
Height to armrest  
615



Höj/sänkbar.  
Adjustable height.  
**SAF614s**  
**SAF614p**  
W 600  
D 640  
H 800/925  
SH 415/520  
Height to armrest  
560/685



Fast höjd.  
Fixed height.  
**SAF616s**  
**SAF616p**  
W 600  
D 640  
H 850  
SH 460  
Height to armrest  
605



Höj/sänkbar.  
Adjustable height.  
**SAF618s**  
**SAF618p**  
W 600  
D 640  
H 840/965  
SH 460/585  
Height to armrest  
605/730



Fåtölj Easy chair SAF61s | Bord Table CAP | Rumsavdelare Room divider RAY



Fåtölj Easy chair SAF610 | Bord Table EIGHT | Hylla Shelf ALVA | Armatur Lighting from Örsjö

# SANDER LOUNGE

DESIGN ROGER PERSSON 2021, 2023

Fåtöljen Sander Lounge för tankarna bakåt i tiden, till Karl Andersson & Söners historia. Under 1950-talet tillverkades Sportstugemöbler, Svensk Fur, som var inspirerade av de Tyska Bierstube. Sportstugemöblerna var robusta med mycket trä i fokus och furu som träslag. Med svepande rygg i faner och sin mjuka form är fåtöljen Sander en modern, nätt sportstugevariant med god sittkomfort, eget formluttryck och träkänsla.

## UTFÖRANDE

Fåtöljen finns med klädd sits och trärygg alternativt klädd sits och innerrygg. Med eller utan armstöd.

Träslag: ek, ask, standardbetser på ask och vitpigmenterad ek eller ask.

Fåtöljen sits och rygg kan kläs i tyg, läder, konstläder eller efter önskemål. Tyger generellt bör vara något töljbara. Randiga och rutiga mönster bör undvikas.

Fåtöljen levereras monterad. Med hjälp av handverktyg är det enkelt att separera ryggskalet från benstativ och vid en eventuell omklädsel skruvas rygg och sits enkelt bort.

Välj mellan följande underrede:

- Ben i massiv trä inkl. filttass.
- 4-krussfot i metall och färg svart pulverlack eller mattpolerad. Snurrbar och har återgång av sits (ej höj- och sänkbar). Krussfot är försedd med filttass för hårda ytor eller plasttass för mjuka ytor.

## TILLVAL

Avtagbar klädsel på sits. Rekommendation är att välja ett tyg som är tvätt- och stretchbart.

## ANGE VID BESTÄLLNING

Artikelnummer, utförande, tyg och läder samt val av tass för krussfot.

## CERTIFIKATIONER/TESTER

EN 16139:2013, Möbelfakta.

Sander Lounge armchair rewinds the history of Karl Andersson & Söner back to the 1950s, when the vogue was for log-cabin furniture, Svensk Fur, inspired by German Bierstube styling – robust, wooden furnishings made of pine. With its gracefully curved veneer back and gentle lines Sander is a modern variant of the log-cabin armchair that combines good sitting comfort with its own distinct design style and feeling of wood.

## EXECUTION

The easy chair is available with an upholstered seat and wooden back, alternatively an upholstered seat and inner back. With or without armrests.

Wood: oak, ash, standard stains on ash and white glazed on oak or ash.

The seat and back may be covered in a fabric of choice or real or synthetic leather, according to customer wishes. Fabrics should generally be somewhat stretchable. Avoid striped/checkered patterns.

The easy chair is supplied assembled. Hand tools are all that is needed to simply detach the back shell from the leg frame. It is a simple matter to separate seat and back, if the chair is to be re-covered.

Choose between the following bases:

- Legs in solid wood incl. felt feet.
- 4-star base in metal and color black powder coat or matte polished, is rotatable and has a seat return (not adjustable). The foot is equipped with a felt paw for hard surfaces or a plastic paw for soft surfaces.

## ACCESSORIES

A removable seat cover with an interliner of hospital-grade fabric or lining cloth. Recommendation is to choose a fabric that is washable and stretchable.

## STATE WHEN ORDERING:

Article number, finish of wood, fabric, leather and feet protection of 4-star base.

## CERTIFICATIONS/TESTS

EN 16139:2013, Möbelfakta.

## KLÄDD SITS COVERED SEAT

s = svart pulverlack/black powder coating  
p = mattpolerad/matte polished



**SAF100**  
W 550  
D 640  
H 780  
SH 430



**SAF101s**  
**SAF101p**  
W 550  
D 640  
H 800  
SH 425



**SAF200**  
W 655  
D 640  
H 780  
SH 430  
Height to armrest  
575



**SAF201s**  
**SAF201p**  
W 655  
D 640  
H 800  
SH 425  
Height to armrest  
570

## KLÄDD SITS OCH RYGG COVERED SEAT AND BACK

s = svart pulverlack/black powder coating  
p = mattpolerad/matte polished



**SAF110**  
W 550  
D 640  
H 780  
SH 430



**SAF111s**  
**SAF111p**  
W 550  
D 640  
H 800  
SH 425



**SAF210**  
W 655  
D 640  
H 780  
SH 430  
Height to armrest  
575



**SAF211s**  
**SAF211p**  
W 655  
D 640  
H 800  
SH 425  
Height to armrest  
570



## TRÄSLAG WOOD



## STANDARD BETSER STANDARD STAINS



## VITPIGMENT WHITE GLAZED



1951 Sportstugemöbel Svensk Fur vs 2021 Sander



Fåtölj Easy chair SAF110 | Bord Table MILL, LOLLIPOP | Soffa Sofa FACILE

# SANDER MEETING

DESIGN ROGER PERSSON, 2025

Sander Meeting är en utveckling av Sander-fåtöljerna. Sander för tankarna till Karl Andersson & Söners historia. Under 1950-talet tillverkades Sportstugemöbler, Svensk Fur, som var inspirerade av de Tyska Bierstube. De var robusta med mycket trä i fokus och furu som träslag. Med sin svepande rygg i faner, klädda sits och mjuka form är Sander Meeting en modern sportstugevariant med god sittkomfort och eget formuttryck. Det är en nätt stol med träkänsla och passar till bord att umgås kring såväl i det personliga hemmet som i det offentliga rummet. Stolarna och fåtöljerna inom Sander-familjen passar utmärkt att kombinera.

## UTFÖRANDE

Sander Meeting med klädd sits och trärygg alternativt klädd sits och innerrygg. Med eller utan armstöd i massiv trä.

Underredan höj- och sänkbar med ett femstjärnigt hjulstativ (ej låsbara) i svart pulverlack eller mattpolerad. Stolen är snurrbar.

Träslag: ek, ask, standardbetsar på ask och vitpigmenterad ek eller ask. Stolens sits och rygg kan kläs i tyg, läder, konstläder eller efter önskemål. Tyger generellt bör vara något töjbara. Randiga och rutiga mönster bör undvikas.

Sander Meeting levereras monterad. Med hjälp av handverktyg är det enkelt att separera ryggskalet från benstativ och vid eventuell omklädsel skruvas sitsen bort och ryggen snäpps av.

## TILLVAL

Avtagbar klädsel på sits. Vid val av tyg till avtagbar klädsel rekommenderas tvättbara stretchtyger.

## ANGE VID BESTÄLLNING

Artikelnummer, utförande, tyg och läder.

Sander Meeting is a development of the Sander armchairs. Sander brings to mind the history of Karl Andersson & Söner. During the 1950s Svensk Fur was produced, which were inspired by the German Bierstube. They were robust with a lot of wood in focus and pine as the main type of wood. With its sweeping back in veneer, upholstered seat and soft shape, the Sander Meeting is a modern sports lounge variant with good seating comfort and its own form expression. It is a neat chair with a wooden feel and is suitable for tables to socialize around both in the personal home and in public spaces. The chairs and armchairs in the Sander family are ideal for combining.

## EXECUTION

Sander Meeting is available with an upholstered seat and wooden back, alternatively an upholstered seat and inner back. With or without armrests. The base is adjustable and can be lowered with a five-star wheel base (not lockable) in black powder coating or matt polished. The chair is swivel.

Wood: oak, ash, standard stains on ash and white glazed on oak or ash. The seat and back may be covered in a fabric of choice or real or synthetic leather, according to customer wishes. Fabrics should generally be somewhat stretchable. Avoid striped/checkered patterns.

Sander Meeting is supplied assembled. Hand tools are all that is needed to simply detach the back shell from the leg frame. It is a simple matter to separate seat and back, if the chair is to be re-covered.

## ACCESSORIES

A removable seat cover. Recommendation is to choose a fabric that is washable and stretchable.

## WHEN ORDERING, PLEASE ENTER

Article number, finish of wood, fabric and leather.



## TRÄSLAG WOOD



## STANDARDBETSER STANDARD STAINS



## VITPIGMENT WHITE GLAZED



## KLÄDD SITS COVERED SEAT

s = svart pulverlack black powder coating  
p = mattpolerad matte polished



**SAM508s**  
**SAM508p**  
W 480  
D 565  
H 800/935  
SH 430/565



**SAM608s**  
**SAM608p**  
W 555  
D 565  
H 800/935  
SH 430/565

Height to armrest  
620/755

## KLÄDD SITS OCH RYGG COVERED SEAT AND BACK

s = svart pulverlack black powder coating  
p = mattpolerad matte polished



**SAM518s**  
**SAM518p**  
W 480  
D 565  
H 800/935  
SH 430/565



**SAM618s**  
**SAM618p**  
W 555  
D 565  
H 800/935  
SH 430/565

Height to armrest  
620/755

Bredd inkl. hjul 640 mm.  
Width incl. castors 640 mm.



Stol Chair SAM618s | Bord Table LOCUS



Stol Chair SAM618s | Bord Table OPERA

# SANDER BAR

DESIGN ROGER PERSSON, 2025

Sander Bar är en utveckling av Sander-fåtöljerna. Sander för tankarna till Karl Andersson & Söners historia. Under 1950-talet tillverkades Sportstugemöbler, Svensk Fur, som var inspirerade av de Tyska Bierstube. De var robusta med mycket trä i fokus och furu som träslag. Med sin svepande rygg i faner, klädda sits och mjuka form är Sander Bar en modern sportstugevariant med god sittkomfort och eget formuttryck. Det är en nätt stol med träkänsla och passar till bord att umgås kring såväl i det personliga hemmet som i det offentliga rummet. Stolarna och fåtöljerna inom Sander-familjen passar utmärkt att kombinera.

## UTFÖRANDE

Sander Bar finns med klädd sits och trärygg alternativt klädd sits och innerrygg. Underreden ben i massiv trä med filttass. Fotstöd är försedd med infräst skydd i rostfritt stål.

Träslag: ek, ask, standardbetser på ask och vitpigmenterad ek eller ask.

Fåtöljen sits och rygg kan kläs i tyg, läder, konstläder eller efter önskemål.

Tyger generellt bör vara något töjbara. Randiga och rutiga mönster bör undvikas.

Sander Bar levereras monterad. Med hjälp av handverktyg är det enkelt att separera ryggskalet från benstativ och vid en eventuell omklädsel skruvas sitsen bort och ryggen snäpps av.

## ANGE VID BESTÄLLNING

Artikelnummer, utförande, tyg och läder.

Sander Bar is a development of the Sander armchairs. Sander brings to mind the history of Karl Andersson & Söner. During the 1950s Svensk Fur was produced, which were inspired by the German Bierstube. They were robust with a lot of wood in focus and pine as the main type of wood. With its sweeping back in veneer, upholstered seat and soft shape, the Sander Bar is a modern sports lounge variant with good seating comfort and its own form expression. It is a neat chair with a wooden feel and is suitable for tables to socialize around both in the personal home and in public spaces. The chairs and armchairs in the Sander family are ideal for combining.

## EXECUTION

Sander Bar is available with an upholstered seat and wooden back, alternatively an upholstered seat and inner back.

Legs in solid wood incl. felt feet. The footrest is equipped with a milled stainless steel cover.

Wood: oak, ash, standard stains on ash and white glazed on oak or ash. The seat and back may be covered in a fabric of choice or real or synthetic leather, according to customer wishes. Fabrics should generally be somewhat stretchable. Avoid striped/checkered patterns.

Sander Bar is delivered assembled. Hand tools are all that is needed to simply detach the back shell from the leg frame. It is a simple matter to separate seat and back, if the chair is to be re-covered.

## WHEN ORDERING, PLEASE ENTER

Article number, finish of wood, fabric and leather.

## KLÄDD SITS COVERED SEAT



**SAP65T**  
W 490  
D 520  
H 925  
SH 655

**SAP75T**  
W 490  
D 520  
H 1025  
SH 755

## KLÄDD SITS OCH RYGG COVERED SEAT AND BACK

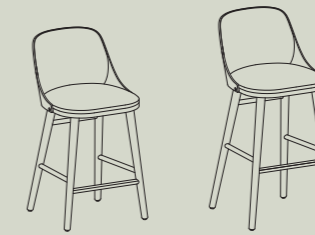

**SAP65K**  
W 490  
D 520  
H 925  
SH 655

**SAP75K**  
W 490  
D 520  
H 1025  
SH 755

## DETALJ DETAIL



Fotstöd är försedd med infräst skydd i rostfritt stål.  
The footrest is equipped with a milled stainless steel cover.



TRÄSLAG WOOD



STANDARDBETSER STANDARD STAINS



VITPIGMENT WHITE GLAZED



Barstol Stool SAP75K SH 755 | Pelarbord Pedestal table WOODWORK Specialbets Special stain NCS S7005-R80B



Barstol Stool SAP65T SH655 | Bord Table WOODWORKLIGHT

# SHELL PALL STOOL

DESIGN NOTE, 2015

Pallen Shell karakteriseras av de rena linjerna och spännande materialmöten som starkt förknippas med skandinavisk design. Shell har likt en stol, en tydlig riktning med en antydning till rygg och en mjuk båge på framsidan som ger ytterligare sittkomfort.

## UTFÖRANDE

Stativ i massivt trä, formpressad sits alternativt klädd i tyg eller läder. Utförande är ek, ask, björk, standardfärger, standardbetsar och vitpigmenterad ek eller ask. Ytbehandling är klarlack. Fotstöden till de höga pallarna är försedd med infräst skydd i rostfritt stål. Filttassar som standard.

## ANGE VID BESTÄLLNING

Artikelnummer, träslag eller betsfärg och val av tyg.

## CERTIFIKATION

EN 16139:2013  
Möbelfakta

Shell stool has the clean lines and innovative combination of materials that are the signature features of Scandinavian design. Like a chair, Shell has a back and front, with a hint of an upward slope at the rear and a gently rounded front edge for enhanced comfort while seated.

## EXECUTION

Frame in solid wood and molded seat in wood alternative upholstered in fabric or leather. Shell comes in oak, birch, ash, standard colors, standard stains or white glazed oak or ash. The footrest of high stools have a stainless steel footrest protector. Felt floor protectors provided as standard.

## WHEN ORDERING, PLEASE ENTER

Article number, type of wood and choice of fabric.

## CERTIFICATION

EN 16139:2013  
Möbelfakta

## ARTIKLAR ITEMS

(1) T = träsisits wooden seat  
(2) K = klädd sits i tyg eller läder upholstered seat in fabric or leather

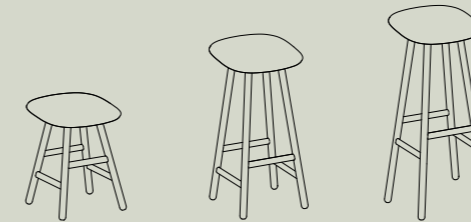

SHP45T (1)  
SHP45K (2)  
H 450  
W 370  
D 413

SHP70T (1)  
SHP45K (2)  
H 650  
W 370  
D 413

SHP80T (1)  
SHP80K (2)  
H 800  
W 370  
D 413

## FUNKTION FUNCTION



Fotstöd till höga pallen är försedd med infräst skydd i rostfritt stål.  
The footrest of high stool has a stainless steel footrest protector.



Pall Stool SHP70T | Bord Table PIVÅ | Rumsavdelare Room Divider RAY | Fåtölj Easy Chair SANDER LOUNGE | Soffbord Sofa table LOLLIPOP  
Lampa Lamp from Örsjö



TRÄSLAG WOOD    STANDARDFÄRGER STANDARD COLORS    STANDARDBETSER STANDARD STAINS    VITPIGMENT WHITE GLAZED



# KAZ

DESIGN NILS-OLE ZIB, 2019

Pallen Kaz har sitt ursprung i en traktorsits förfinad till modern design och funktion. Utgångspunkten var en sits i trä och ett underrede i massiv tråd för att ge ett minimalistiskt uttryck och för att ytterligare framhäva träsisen.

## UTFÖRANDE

Kaz tillverkas ur ett helt stycke massivt trä i ek, ask, standardbetser på ask och vitpigmenterad ek eller ask. Metallstativet är ytbehandlat i mattkrom. Benmeden är försedd med filttass.

## ANGE VID BESTÄLLNING

Artikelnummer och utförande.

## CERTIFIKATIONER

EN16139:2013

Möbelfakta

The inspiration for Kaz came from a tractor seat, here refined in the form of a stool that combines a contemporary look with timeless functionality. A wooden seat on an underframe of sturdy steel rod gives the stool a minimalistic expression that draws further attention to the wooden seat.

## EXECUTION

Kaz is manufactured from a single piece of solid wood – oak, ash or finished in standard stains on ash or white-glazed oak or ash. The metal frame has a matt chrome finish, and the runners are fitted with floor protectors. The stool comes in a choice of three heights.

## WHEN ORDERING PLEASE ENTER

Article number and choice of finish.

## CERTIFICATIONS

EN16139:2013

Möbelfakta



## ARTIKLAR ITEMS



**KAZP45M**  
H 450  
W 440  
D 365



**KAZP65M**  
H 650  
W 440  
D 405



**KAZP80M**  
H 800  
W 440  
D 405

## TRÄSLAG WOOD



## STANDARDBETSER STANDARD STAINS



## VITPIGMENT WHITE GLAZED





Pall Stool P65S | Bord Table TAILOR | Soffa Sofa FACILE

# MILO

DESIGN MÅNS H SJÖSTEDT / YELLON, 2020

Barpallen Milo har en helt cirkulär och symmetrisk sits, utan riktning, som gör den lättplacerad, välkomnande och funktionell från alla håll. Sitsens dimensionering och det massiva träet gör det möjligt för en dold infästning av snurrfunktion och ryggstöd. Den rasterlika fotplattan ger ökad komfort genom flexibilitet i fotplaceringen, samtidigt som pallen får en ökad stabilitet och hållbarhet samt en säregen karaktär.

## UTFÖRANDE

Pallen tillverkas i massiv trä och utförande är ek, ask, standardbetsar på ask och vitpigmenterad ek eller ask. Benen är försedd med infräst skydd i rostfritt stål och filtassar. Vid framtida renovering är det enkelt att byta träsisen eller den klädda sitsen, ryggstödet och underredet. Milo är en stabil, hållbar och tålig barpall helt i trä. Behöver du en pall som har hög slitstyrka och passar till bord i höjd 900 eller 1050 mm, då är Milo det perfekta valet. Snurrfunktion för en maxvikt på 130 kg.

## TILLBEHÖR

Sits klädd i tyg eller läder. Fotplåt i rostfritt stål eller lackas i färgerna svart och vit som standard.

## ANGE VID BESTÄLLNING

Artikelnummer, höjd och utförande.

## CERTIFIKATIONER/TESTER

EN 16139:2013

Möbelfakta

The round seat of Milo bar stool is perfectly symmetrical, which makes it easy to place the stool in any setting and ensures that Milo looks inviting and is fully functional from every angle. The proportions of the seat and the fact that it is fashioned in solid wood mean that it is possible to incorporate a concealed fitting for a swivel function and backrest. The grid-style footrest not only adds an extra dimension of comfort thanks to the flexibility it offers in terms of how and where users choose to rest their feet, but it also contributes to the stability and durability of the construction and gives the stool its own unique personality.

## EXECUTION

Milo is manufactured in solid oak or ash, finished with standard stains on ash, or white glaze on oak and ash. The footrest has a stainless steel footrest protector and felt floor protectors. In the event of future renovation requirements, wooden or covered seats, backrest and underframe can all be simply changed. Milo is a stable, sturdy, hard-working solid wooden bar stool. If you need a truly durable bar stool to partner 900 mm or 1050 mm high tables, Milo is the perfect choice. The swivel function up to 130 kilos.

## ACCESSORIES

The seat with a fabric or leather cover. The gridy-style footrest comes in a stainless steel finish or lacquered in black or white as standard.

## WHEN ORDERING, PLEASE ENTER

Item number, height and execution.

## CERTIFICATIONS/TESTS

EN 16139:2013

Möbelfakta



## TRÄSLAG WOOD



## STANDARDBETSER STANDARD STAINS



## VITPIGMENT WHITE GLAZED



## ARTIKLAR ITEMS

\* träsis wooden seat

\*\* klädd dyna upholstered cushion



**MLP65TTF\***  
H 650  
W 350  
D 350  
Ø 390



**MLP65TKF\*\***  
H 650  
W 350  
D 350  
Ø 390



**MLP65TTFR\***  
H 870  
W 350  
D 350  
Ø 390/370  
SH 650



**MLP65TKFR\*\***  
H 870  
W 350  
D 350  
Ø 390/370  
SH 650

**MLP75TTF\***  
H 750  
W 350  
D 350  
Ø 390

**MLP75TKF\*\***  
H 750  
W 350  
D 350  
Ø 390

**MLP75TTFR\***  
H 970  
W 350  
D 350  
Ø 390/370  
SH 750

**MLP75TKFR\*\***  
H 970  
W 350  
D 350  
Ø 390/370  
SH 750

## FUNKTION FUNCTION

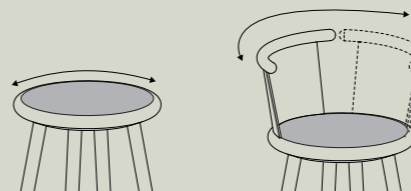

Snurrfunktion, max vikt 130 kg.  
Swivel function, max weight 130 kilos.

## TILLBEHÖR ACCESSORIES



MLPFPs. Fotplåt, svart.  
Gridy-style footrest, black.



MLPFPv. Fotplåt, vit.  
Gridy-style footrest, white.



MLPFPr. Fotplåt, rostfritt stål.  
Gridy-style footrest, stainless steel.



Fotplåt, röd specialfärg.  
Gridy-style footrest, red special color.



Fotplåt kan användas som väskhylla.  
Gridy Style footrest can be used as bag holder.



Pall Stool MLP75TTF H 750 inkl. fotplåt, snurrbar sits incl. foot rest, swivel | MLP65TKFR H 650 inkl. sittdyna, snurrbar sits incl. seat pad, swivel  
Pelarbord Pedestal table WOODWORK | Tidskriftställ Magazine shelf ARC | Sitt-ö Stool HYGGE



## FÖRVARING STORAGES

### BYRÅ

CHEST OF DRAWERS

CAVETTO	178
KA72	202
MAY	192

### HYLLA UTAN RYGG

SHELF WITHOUT BACK

ALVA	186
CAVETTO	178
LEVEL	188
SIGN	182

### SKÅP

CABINET

2K SKÅP	206
CAVETTO	178
KA72	202
MRS BILL	198
UPPER	194

### VÄGGHYLLA

SHELF WALL MODEL

1KM DISPLAY	234
CUBE BRICK	212
FRONT	250
PART	210
TRIPPO	214

# CAVETTO

DESIGN KASCH KASCH, 2016

Cavetto – en byggbar hyllserie med oändliga variationer. Det finurliga med hyllserien är att kanterna på hyllplanen är utformade som en skåra så att man enkelt kan montera rygg och sidor mellan hyllplanen utan beslag. Cavetto kan sättas mot vägg, användas som avdelare i ett rum eller bygga ett rum i rummet.

## UTFÖRANDE

Massiva runda träben med ställskruvar, hyllplan i fanerad trälamell. Träslag ek, ask, standardbetser på ask, vitpigmenterad ek eller ask. Ytbehandling klarlack. Större enheter levereras delmonterad. Cavetto kan användas från ett håll eller två håll beroende hur man monterar tillbehören.

## TILLBEHÖR

Mellan- och yttersidor, rygg, låda med helutdrag och dörrpar (endast till bredd 900 mm). Backar i två olika höjder sätts på hyllplan utan rygg eller staplas på varandra. Tillbehören endast i standardfärger och vitpigmenterad ek eller ask. Läsbara hjul. Läs till dubbeldörrar.

## ANGE VID BESTÄLLNING

Artikelnummer, ritning av egen kombination och utförande.

## CERTIFIKATIONER/TESTER

EN16121:2013+A1:2018

The name Cavetto comes from the moulding on the edges of all Cavetto models – a shelf series that can be configured in endless variations. The ingenious thing about Cavetto is that the edges of the shelves are shaped so that back and side panels can be inserted between them without the need for any fittings. Cavetto can be placed against a wall, positioned as a room divider or used to build a room within a room.

## EXECUTION

Round solid wood legs with adjustable feet, shelves in veneer blockboard. Choose from oak, ash, standard stains on ash and white glazed oak or ash. Finish in clear lacquer. Larger units supplied partially assembled. Cavetto can be accessed from one or two directions depending on how the accessories are assembled.

## ACCESSORIES

Mid side, outer side, back. Fully removable drawer and pair of doors (only for width 900 mm). Crates in two different heights can be placed on the shelf without back or stacked on top of each other. Choose from oak, ash, standard stains on ash, white glazed oak or ash and standard colors. Lockable wheels. Lock to double doors.

## WHEN ORDERING, PLEASE ENTER

Article number, a plan of your own combination/configuration and execution.

## CERTIFICATIONS/TESTS

EN16121:2013+A1:2018



TRÄSLAG WOOD STANDARDFÄRGER STANDARD COLORS STANDARDBETSER STANDARD STAINS VITPIGMENT WHITE GLAZED



## ARTIKLAR FRISTÅENDE W 940 ITEMS FREE STANDING W 940

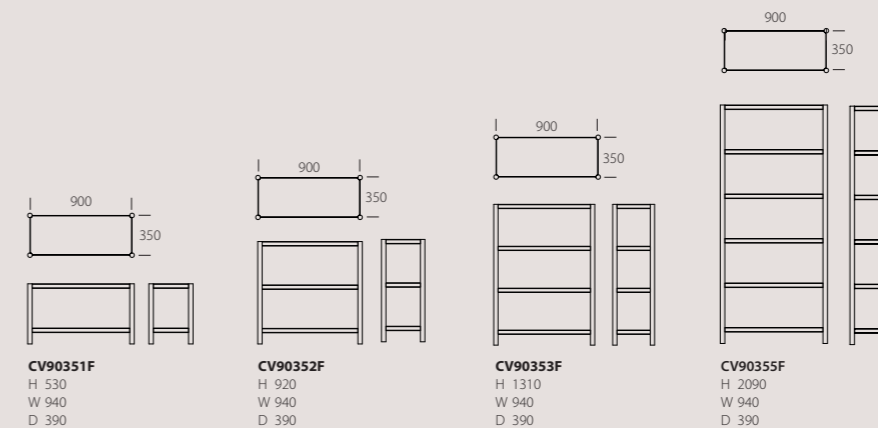

## ARTIKLAR FRISTÅENDE W 390 ITEMS FREE STANDING W 390

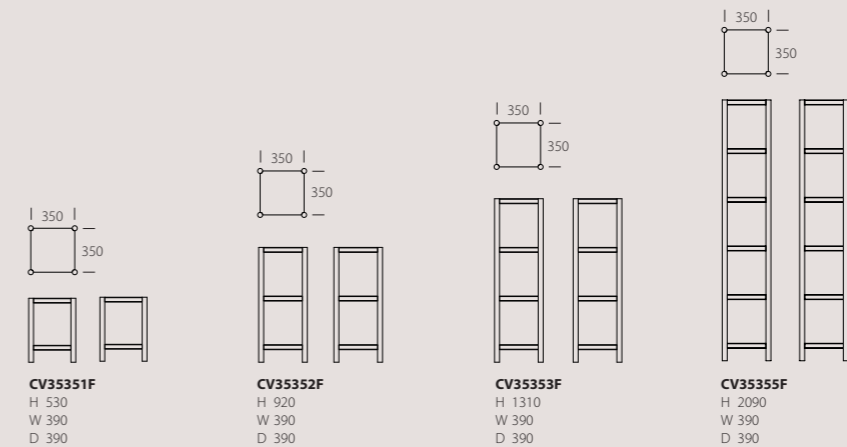

ARTIKLAR BYGGSEKTIONER ITEMS ADD-ON SECTIONS

- (1) Byggsektion start/änd Add-on section start/end  
 (2) Byggsektion mellan Add-on section middle  
 (3) Byggsektion mellan efter hörn Add-on section end after corner  
 (4) Byggsektion end efter hörn Add-on section end after corner  
 (5) Byggsektion hörn Add-on section corner

<p><b>CV90351S</b> H 530 <sup>(1)</sup>  <b>CV90352S</b> H 920 <sup>(1)</sup>  <b>CV90353S</b> H 1310 <sup>(1)</sup>  <b>CV90355S</b> H 2090 <sup>(1)</sup>                      W 940                      D 390</p>	<p><b>CV90351M</b> H 530 <sup>(2)</sup>  <b>CV90352M</b> H 920 <sup>(2)</sup>  <b>CV90353M</b> H 1310 <sup>(2)</sup>  <b>CV90355M</b> H 2090 <sup>(2)</sup>                      W 940                      D 390</p>	<p><b>CV90351MH</b> H 530 <sup>(3)</sup>  <b>CV90352MH</b> H 920 <sup>(3)</sup>  <b>CV90353MH</b> H 1310 <sup>(3)</sup>  <b>CV90355MH</b> H 2090 <sup>(3)</sup>                      W 940                      D 390</p>	<p><b>CV90351EH</b> H 530 <sup>(4)</sup>  <b>CV90352EH</b> H 920 <sup>(4)</sup>  <b>CV90353EH</b> H 1310 <sup>(4)</sup>  <b>CV90355EH</b> H 2090 <sup>(4)</sup>                      W 940                      D 390</p>	
<p><b>CV35351S</b> H 530 <sup>(1)</sup>  <b>CV35352S</b> H 920 <sup>(1)</sup>  <b>CV35353S</b> H 1310 <sup>(1)</sup>  <b>CV35355S</b> H 2090 <sup>(1)</sup>                      W 390                      D 390</p>	<p><b>CV35351M</b> H 530 <sup>(2)</sup>  <b>CV35352M</b> H 920 <sup>(2)</sup>  <b>CV35353M</b> H 1310 <sup>(2)</sup>  <b>CV35355M</b> H 2090 <sup>(2)</sup>                      W 390                      D 390</p>	<p><b>CV35351H</b> H 530 <sup>(3)</sup>  <b>CV35352H</b> H 920 <sup>(3)</sup>  <b>CV35353H</b> H 1310 <sup>(3)</sup>  <b>CV35355H</b> H 2090 <sup>(3)</sup>                      W 390                      D 390</p>	<p><b>CV35351MH</b> H 530 <sup>(3)</sup>  <b>CV35352MH</b> H 920 <sup>(3)</sup>  <b>CV35353MH</b> H 1310 <sup>(3)</sup>  <b>CV35355MH</b> H 2090 <sup>(3)</sup>                      W 390                      D 390</p>	<p><b>CV35351EH</b> H 530 <sup>(4)</sup>  <b>CV35352EH</b> H 920 <sup>(4)</sup>  <b>CV35353EH</b> H 1310 <sup>(4)</sup>  <b>CV35355EH</b> H 2090 <sup>(4)</sup>                      W 390                      D 390</p>

TILLBEHÖR ACCESSORIES

<p><b>CVL902</b>                      Låda till B 900                      Drawer to W 900</p>	<p><b>CVD90</b>                      2 dörrar till B 900                      2 doors to W 900</p>	<p><b>CVT1</b>                      Back låg kant                      Crate low edge                      H 40                      W 250                      D 350</p>	<p><b>CVT2</b>                      Back hög kant                      Crate high edge                      H 64                      W 250                      D 350</p>	<p><b>CVTP35</b>                      Back högre kant                      Crate higher edge                      H 132 / inner H 120                      W 308                      D 350</p> <p>Tillval Option  <b>CVPP35</b>                      Insats svart plåtlåda för plantering.                      Inner black metal box for flowers.</p>	<p><b>CVTP90</b>                      Back högre kant                      Crate higher edge                      H 132 / inner H 120                      W 858                      D 350</p> <p>Tillval Option  <b>CVPP90</b>                      Insats svart plåtlåda för plantering.                      Inner black metal box for flowers.</p>
<p><b>CVR35</b>                      Rygg eller sida                      Back or side</p>	<p><b>CVR90</b>                      Rygg                      Back</p>	<p><b>CVH4</b>                      H 100                      Ø 75</p> <p>Låsbara hjul. Svart.                      Totalhöjd ändras med +20 mm.                      Lockable castors. Black.                      Total height changed +20 mm.</p>	<p><b>CL72</b>                      Lås, förnicklat, monterat i dubbeldörr.                      Lock, nickelplated, placed in double door.</p>	<p>Back låg kant Crate low edge <b>CVT1</b>                      Back hög kant Crate high edge <b>CVT2</b></p>	

KOMBINATIONER COMBINATIONS

<p><b>CV KOMB 1</b>                      2 x CV90351S                      2 x CVD90                      H 530                      W 1840                      D 390</p>	<p><b>CV KOMB 2</b>                      2 x CV90352S                      2 x CVL902                      H 920                      W 1840                      D 390</p>	<p><b>CV KOMB 3</b>                      1 x CV90353S 6 x CVR35                      1 x CVL902 2 x CVR90                      1 x CV35353H H 1310                      1 x CV90353EH W 1290                      1 x CVD90 D 390</p>	<p><b>CV KOMB 4</b>                      2 x CV90355S 2 x CVR90                      1 x CV35355M H 2090                      1 x CVL902 W 2190                      1 x CVD90 D 390                      6 x CVR35</p>



Hylla Shelf CV90353F | Bord Table CAP | Pall Stool SHELL | Puff från Ottoman from Swedese



Hylla Shelf CV90351S (2 pcs), Dörr Door CVD90 (2 pcs) | Bord Table BAT

# SIGN

DESIGN SANNA LINDSTRÖM, 2009

Sanna Lindström kom till Karl Andersson & Söner för att göra sitt examensarbete på Carl Malmstensskolan. Hon gjorde en öppen hylla/rumsavdelare, som bestod av önskat antal likadana enheter (byggsektioner). Genom att själv stapla enheterna på olika sätt kunde man få en rad olika mellanrumshöjder och former. Hyllan fick i utvecklingsarbetet fler byggsektioner och vridbara stöd samt sockel och toppskiva. Sign är en mycket flexibel och variationsrik hylla och används som förvaring av böcker, pärmar, som TV- och skohylla eller som rumsavdelare i hem eller kontor.

## UTFÖRANDE

Hyllan består av byggsektioner, med vridbara mellansidor, sockel och toppskiva. De monteras ihop med osynliga metallsprintar, vilket gör att det är enkelt att själv sätta ihop och ta isär och på så sätt anpassa Sign till nya behov. När byggsektion används som avslutning förses hålet med en synlig metall-sprint. Sockel är försedd med justerbara ställskruvar. MDF i standardfärger. Kombinationer högre än 1500 mm ska förankras i vägg med bifogade vägg-beslag.

## ANGE VID BESTÄLLNING

Artikelnummer och utförande.

Sanna Lindström came to Karl Andersson & Söner to do her thesis on Carl Malmsten School. She made an open shelf / room divider, which consisted of a number of identical units. By self-stacking in different ways, you could get a variety of heights and shapes. In the development process the shelf got more sections, pivotal support and base and top panel. The shelf unit consists of a base, add-on sections and a top panel. Sign is a highly flexible and varied shelf that can be used as storage for books and binders, as a TV or shoe rack or as a room divider in homes or offices.

## EXECUTION

The shelf unit consists of a base, add-on sections and a top panel. They are assembled with invisible metal pins, making it easy to self-assemble and take apart and thus adapt Sign to new needs. When an add-on section is used as a top panel the hole fitted with a visible metal pin. The base has adjustable screws. MDF in standard colors. Combinations that are more than 1500 mm in height must be secured to the wall using the wall anchor supplied.

## WHEN ORDERING, PLEASE ENTER

Item number and execution.

## ARTIKLAR ITEMS

(1) Sockel, byggsektion  
Base, add-on sections

(2) Sockel, byggsektion eller toppskiva  
Base, add-on sections or top panel

(3) Toppskiva  
Top panel

(4) Sockel  
Base

Vridbar  
Turnable

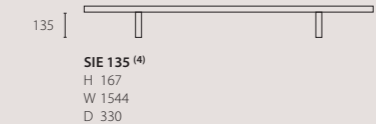
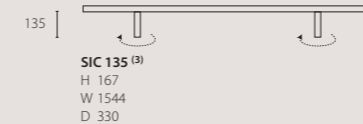
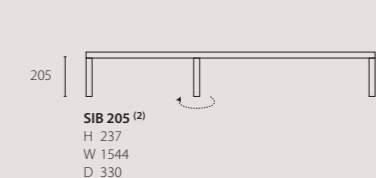
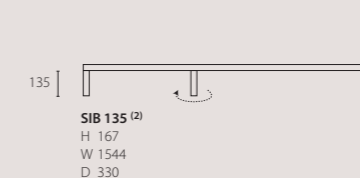
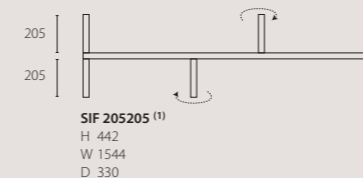
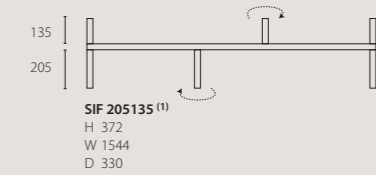
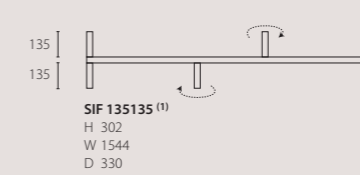
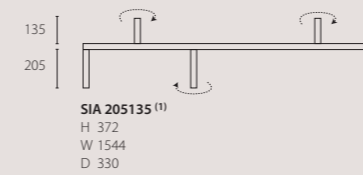

## FUNKTION FUNCTION



Mellansidorna på byggsektionerna är vridbara.  
The dividing walls on the ad-sections can be turned.









## STANDARDFÄRGER STANDARD COLORS

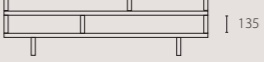
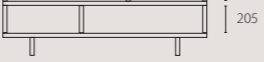
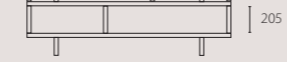

KOMBINATIONER COMBINATIONS

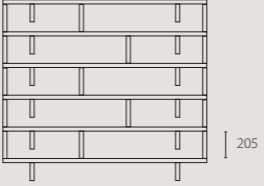
Välj någon av de färdiga kombinationerna eller besök hemsidan där du med hjälp av ett enkelt program bygger din egen Sign-hylla. Sign CAD hittar du under PRODUKTER | FÖRVARING | SIGN.

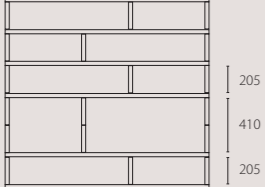
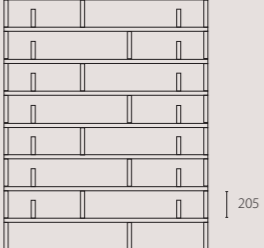
Choose one of the ready-made combinations, or visit our website for a simple CAD program that will help you to design your own custom-made Sign storage unit. You will find the Sign CAD tool under PRODUCTS | STORAGE | SIGN.

 <p><b>KOMB 1</b> 1 x SIA 205135, 1 x SID H 404 W 1544 D 330</p>	 <p><b>KOMB 2</b> 1 x SIE 135, 2 x SIB 135 H 501 W 1544 D 330</p>	 <p><b>KOMB 3</b> 1 x SIE 135, 1 x SIB 205, 1 x SIB 135 H 571 W 1544 D 330</p>	 <p><b>KOMB 4</b> 1 x SIE 135, 1 x SIA 205135, 1 x SIB 205 H 641 W 1544 D 330</p>
 <p><b>KOMB 5</b> 1 x SIE 135, 3 x SIB 205 H 878 W 1544 D 330</p>	 <p><b>KOMB 6</b> 1 x SIA 205135, 2 x SIB 135, 1 x SIB 205 H 943 W 1544 D 330</p>	 <p><b>KOMB 7</b> 5 x SIA 205135, 1 x SIC 135 H 1352 W 1544 D 330</p>	 <p><b>KOMB 8</b> 6 x SIB 205 H 1422 W 1544 D 330</p>
 <p><b>KOMB 9</b> 6 x SIB 205 H 1422 W 1544 D 330</p>	 <p><b>KOMB 10</b> 7 x SIA 205135, 1 x SIB 205 H 1896 W 1544 D 330</p>	 <p><b>KOMB 11</b> 2 x SIF 205135, 2 x SIF 135135, 1 x SIB 135 H 1515 W 1544 D 330</p>	 <p><b>KOMB 12</b> 1 x SIF 205135, 1 x SIF 135135, 2 x SIB 135, 1 x SIB 205 H 1245 W 1544 D 330</p>



Hylla Shelf 2xSIF205135, 1xSIF135135, 1xSIF205205, 1xSIB135 H1655 W1544 D330 | Stol Chair SHELL | Bord Table TAILOR



Hylla Shelf KOMB 2

# ALVA

DESIGN RAINER MUTSCH, 2020

Hyllan Alva kombinerar skira trälister som späns med hyllplanen till en vacker och samtidigt stark konstruktion. Designen spänner materialet till sin gräns genom vridförmågan hos träet som skapar den höga styvheten. Alva har inte bara ett luftigt och nätt uttryck, utan den är även rejält stabil.

## UTFÖRANDE

Träslag är ek, ask, standardbetsar på ask och vitpigmenterad ek eller ask. Eller en kombination där trälistor kan betsas i standardbetsar på ask och hyllplanen i ek eller ask. I botten finns ställfötter. Hyllan levereras monterad. Hyllplanen och trälisterna är separerbara.

## ANGE VID BESTÄLLNING

Artikelnummer och utförande.

Alva shelving comprises slender strips of wood held securely in place by the shelves they suspend to create a construction that is as strong and stable as it is stunning to behold. The design takes the material to its limits by utilising the torsional strength of wood to create a structure of high rigidity. Alva is light and airy in appearance, but it is extremely sturdy too.

## EXECUTION

The wood is oak or ash, finished with standard stains on ash, or white glaze on oak and ash. Alternatively, you can combine finishes and choose wooden frames in a standard stain on ash and shelves in oak or ash. The shelving is supplied assembled, with adjustment screws on the base. Shelves and wooden frames are detachable.

## WHEN ORDERING, PLEASE ENTER

Item number and execution.

## ARTIKLAR ITEMS

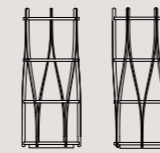

**AV523**  
H 1230  
Ø 500

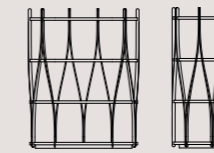

**AV983**  
H 1230  
W 980  
D 475

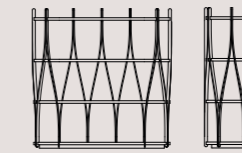

**AV1233**  
H 1230  
W 1230  
D 475



TRÄSLAG WOOD



STANDARDBETSER STANDARD STAINS



VITPIGMENT WHITE GLAZED



Hylla Shelf AV1233 | Stol Chair SHELL

# LEVEL

DESIGN LINA NORDQVIST, 2012



Level är bokhyllan som består av ett antal oregelbundet placerade rundstavar som bär upp flera hyllplan i olika nivåer. Inspirationen är hämtad bland annat från byggnadsställningen samt arkitekturen och konstruktionen i ett våningshus. Varje hyllplan är individuellt höjdanpassad för exempelvis pocketböcker, inbundna böcker alternativt tidningsmagasin som kan placeras mellan rundstavarna.

## UTFÖRANDE

Standardfärger eller standardbetsar på ask exkl. wenge- och rödbrun bets. Hyllorna levereras hopsatta med inbyggda ställskruvar i benen.

## ANGE VID BESTÄLLNING

Artikelnummer och utförande.

## CERTIFIKATIONER/TESTER

EN16121:2013+A1:2018

Level is the bookshelf that consists of a number of irregularly spaced rods that support several shelves at different heights. Lina has drawn her inspiration from builders' scaffolding and the distinctive appearance of apartment block architecture. The distance between the shelves is adapted to the different sizes of paperbacks, hardback books and magazines that can be placed between the rods.

## EXECUTION

Standard colors and standard stains on ash excl. wenge-, red-brown stain. Bookshelf supplied ready assembled with adjustable screws in the legs to ensure they stand straight and steady.

## WHEN ORDERING, PLEASE ENTER

Item number and execution.

## CERTIFIKATIONS/TESTS

EN16121:2013+A1:2018

## ARTIKLAR ITEMS

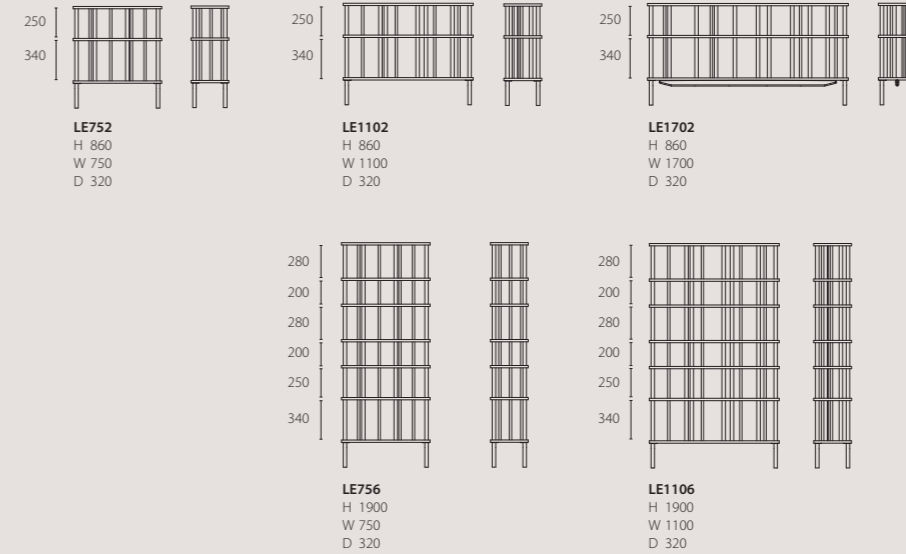

## STANDARDFÄRGER STANDARD COLORS



## STANDARDBETSER STANDARD STAINS



Hylla Shelf LE1106 | Stol Chair SHELL | Bord Table TAILOR



Hylla Shelf LEVEL LE1102 | Bord Table BAT BA3 100

# MAY

DESIGN PATRIK HANSSON, 2013

Patrik fick i uppdrag av Karl Andersson & Söner att utveckla en praktisk byrå med egen identitet och olika ben alternativ. Resultatet blev byrån May med en lådfront där handtagen visas och döljs om vartannat.

## UTFÖRANDE

MDF med faner av ek, ask och standardfärger. Välj mellan massiva träben med ställskruv, blankkromad stålmed eller fyra låsbara hjul. Hjulens färg är samma som stommens men vid val av stomme i ask eller ek är hjulen vita. Lådorna är gjorda i björkplywood, delutdrag, dämpad stängning och dold expander. Fin baksida.

## ANGE VID BESTÄLLNING

Artikelnummer och utförande.

## CERTIFIKATION

EN16121:2013

Karl Andersson & Söner commissioned Patrik with the task of developing a practical chest of drawers with its own identity and various alternatives in terms of legs. This resulted in May a chest of drawers on which every alternate drawer handle is hidden.

## EXECUTION

MDF in oak and ash veneers and in standard colors. Choose from solid wooden legs with adjustment screws, steel runners with a polished chrome finish or four lockable castors. The color of the castors matches the chest of drawers, except for the ash or oak versions, on which the castors are always white. The drawers are made of birch plywood and have partial extension drawer slides, dampened closure and hidden expanders. Attractive from all angles.

## WHEN ORDERING, PLEASE ENTER

Item number and execution.

## CERTIFICATION

EN16121:2013



## TRÄSLAG WOOD



## STANDARDFÄRGER STANDARD COLORS



## ARTIKLAR ITEMS

- (1) Massiv träföt  
Solid wooden legs
- (2) Låsbara hjul  
Lockable castors
- (3) Stålmed blank krom  
Steel runners polish chrome

<b>MAYF22S</b> (1) H 628 W 460 D 450	<b>MAYF32S</b> (1) H 885 W 460 D 450	<b>MAYF42S</b> (1) H 1141 W 460 D 450	<b>MAYF22B</b> (1) H 628 W 900 D 450	<b>MAYF32B</b> (1) H 885 W 900 D 450	<b>MAYF42B</b> (1) H 1141 W 900 D 450	<b>MAYF23B</b> (1) H 628 W 900 D 450	<b>MAYF33B</b> (1) H 885 W 900 D 450	<b>MAYF43B</b> (1) H 1141 W 900 D 450
<b>MAYH22S</b> (2) H 656 W 460 D 450	<b>MAYH32S</b> (2) H 912 W 460 D 450	<b>MAYH42S</b> (2) H 1169 W 460 D 450	<b>MAYH22B</b> (2) H 656 W 900 D 450	<b>MAYH32B</b> (2) H 912 W 900 D 450	<b>MAYH42B</b> (2) H 1169 W 900 D 450	<b>MAYH23B</b> (2) H 656 W 900 D 450	<b>MAYH33B</b> (2) H 912 W 900 D 450	<b>MAYH43B</b> (2) H 1169 W 900 D 450
<b>MAYM22S</b> (3) H 656 W 460 D 450	<b>MAYM32S</b> (3) H 912 W 460 D 450	<b>MAYM42S</b> (3) H 1169 W 460 D 450	<b>MAYM22B</b> (3) H 656 W 900 D 450	<b>MAYM32B</b> (3) H 912 W 900 D 450	<b>MAYM42B</b> (3) H 1169 W 900 D 450	<b>MAYM23B</b> (3) H 656 W 900 D 450	<b>MAYM33B</b> (3) H 912 W 900 D 450	<b>MAYM43B</b> (3) H 1169 W 900 D 450

## DETALJER DETAILS

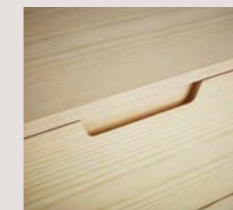

Handtag  
Handle



Baksida  
Back



Massiv träföt  
Solid wooden legs



Låsbara hjul  
Lockable castors



Stålmed blank krom  
Steel runners polish chrome



Byrå Chest of drawers MAYF32S | Spegel Mirror RIDÅ 1

# UPPER

DESIGN ANTON BJÖRSING, 2019

Tanken bakom skåpet Upper är att ovansidan blir som en egen inramad yta. Upper är ett detaljrikt skåp med gerade hörn och rundade massiva kantlister med stående årsringar. Dörrarna når ovanför själva skåpet och används som handtag.

## UTFÖRANDE

Upper är tillverkat i fanerad MDF med gerade hörn och rundade massiva kantlister med stående årsringar. Skåpet har en fin baksida vilket gör det lämpligt som rumsavdelare. Utförande är ek, ask, standardfärger, standardbetser på ask och vitpigmenterad ek eller ask. Benstativet är försedd med justerbara ställfötter. Skåpet levereras monterat.

## TILLBEHÖR

Svarta låsbara hjul. Krönskivor i vitt glas, kork, rostfritt stål, ek, ask, standardfärger, standardbetser, vit och svart laminat. Lås.

## ANGE VID BESTÄLLNING

Artikelnummer och utförande.

## CERTIFIKATION

EN16121:2013+A1:2018

The idea behind Upper cabinet is that the top functions as its own framed surface. Upper's exquisite detailing includes mitred corners and gently rounded, solid wood edge strips with standing annual rings. The doors, which project above the cabinet itself, can be used as handles.

## EXECUTION

The cabinet is made of veneered MDF includes mitred corners and gently rounded, solid wood edge strips with standing annual rings. An attractively finished rear panel makes the cabinet ideal as a room divider. Finished in oak, ash, standard colors, standard stains on ash or white-glazed oak or ash. The leg frame has adjustable feet. The cabinet is delivered assembled.

## ACCESSORIES

Black locking wheels. Top panels in white glass, cork, stainless steel, oak, ash, standard colours, standard stains, white and black laminate. Lock.

## WHEN ORDERING PLEASE ENTER

Article number and choice of finish.

## CERTIFICATION

EN16121:2013+A1:2018



## ARTIKLAR ITEMS

(1) Inkl. 1 flyttbar hylla  
Incl. 1 adjustable shelf

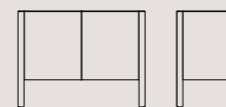

**UP151**  
H 635  
L 840  
D 400



**UP181**  
H 635  
L 1640  
D 400

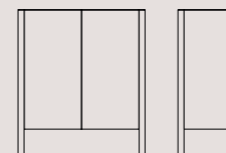

**UP251 (1)**  
H 970  
L 840  
D 400



**UP281 (1)**  
H 970  
L 1640  
D 400

## TILLBEHÖR ACCESSORIES

UPKS Krönskiva Top panel

- .10 Ek Oak
- .30 Ask Ash
- .60 Vit White laminate
- .61 Svart Black lamiant
- .90 Rostfritt stål Stainless steel
- .91 Vitt glas White glass
- .92 Kork Cork



**UPKS150**  
L 806  
D 366  
TJ 6



**UPKS180**  
L 1606  
D 366  
TJ 6

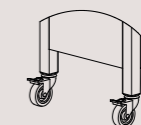

Skåp med hjul har samma höjd som skåp med ben.  
Cabinet incl. castors same height as cabinet incl. legs.

**UPH4** L 840  
**UPH6** L 1640  
H 100  
Ø 75



**CL72**  
Lås, förnicklat, monterat i dubbeldörr.  
Lock, nickelplated, placed in double door.

UPC Trähyllplan Wooden shelf



**UPC150**  
L 807  
D 367



**UPC180**  
L 795  
D 367



Krönskiva .10 ek  
Top panel .10 oak



Krönskiva .92 kork  
Top panel .92 cork



Krönskiva .91 vitt glas  
Top panel .91 white glass



Krönskiva .90 rostfritt stål  
Top panel .90 stainless steel

TRÄSLAG WOOD    STANDARDFÄRGER STANDARD COLORS    STANDARDBETSER STANDARD STAINS    VITPIGMENT WHITE GLAZED





Skåp Cabinet UP181 | Bord Table LOLLIPOP | Fåtölj från Easy chair from Bruno Mathsson International

# MRS BILL

DESIGN MICK BORN, 2009

Mrs Bill är skåpet med det uppvikta dörrhörnet som handtag. Idén till det böjda hörnet fick Mick Born när han satt och lekte med papperet i sitt kollegieblock.

## UTFÖRANDE SKÅP

Trälammell med faner av björk, ek, standardfärger, standardbetser och vitpigmenterad ek. Ytbehandling klarlack. Ska skåpen placeras fristående med synlig rygg måste en ryggpanel beställas. Skåpet levereras ihopsatt med ställskruvar i sockeln.

## TILLBEHÖR SKÅP

Lås och väggbeslag (till de två lägre skåpen).

## ANGE VID BESTÄLLNING

Artikelnummer och utförande. Skåp med dörr i bredd 450 mm ange vänster- eller högerhängd dörr.

Mrs Bill is the cabinet with the distinctive "turned-up" corners on the door, a smart solution both at home and in the conference room, reception area, office, etc. Mick Born got the idea of the turned-up corner as he sat playing with the paper in his notepad.

## EXECUTION CABINET

Made of blockboard finished in birch, oak, standard colors, standard stains and white glazed oak. Finish clear lacquer. If the intention is to place the cabinet away from a wall, it is necessary to order a back panel to cover the back of the cabinet. Cabinets are supplied ready assembled with adjustable screws in the plinth.

## ACCESSORIES CABINET

Locks and fittings for wall mounting (to the two lower cabinets).

## WHEN ORDERING, PLEASE ENTER

Item number and execution. When ordering a cabinet with door of width 450 mm, please choose left or right hanging door.

## SKÅP CABINET

(1) Inkl. 1 flyttbar trähylla  
Incl. 1 adjustable wooden shelf

(2) Inkl. 2 flyttbara trähyllor  
incl. 2 adjustable wooden shelves

(3) Inkl. 1 fast och 2 flyttbara trähyllor  
Incl. 1 fixed and 2 adjustable wooden shelves

(4) Inkl. 1 fast och 3 flyttbara trähyllor  
Incl. 1 fixed and 3 adjustable wooden shelves

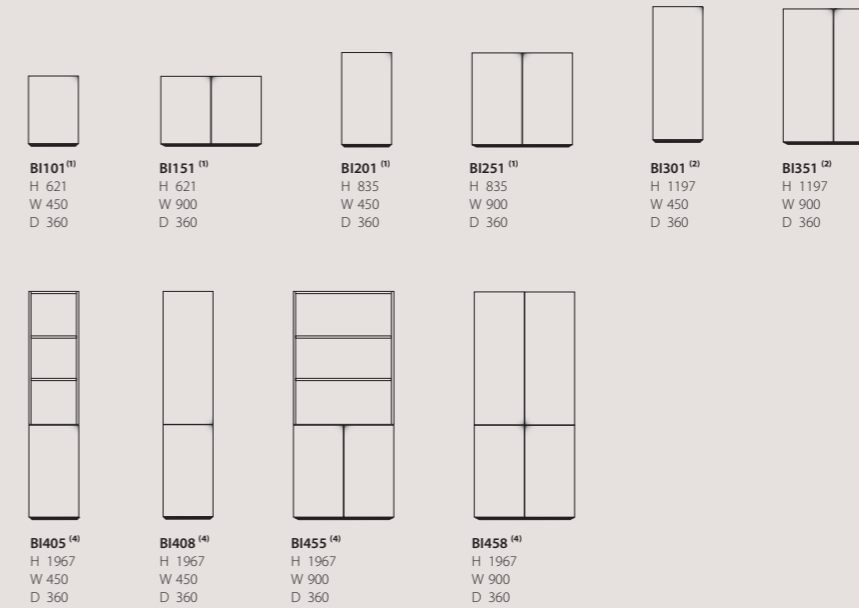

## TILLBEHÖR SKÅP ACCESSORIES CABINET

BIKS Krönskiva Top panel    2KC Trähylla Wooden shelf    CL Lås Lock    V Väggbeslag Wall fittings

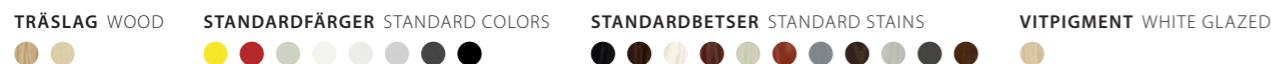
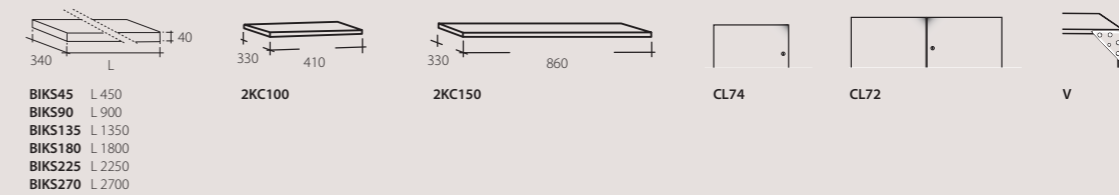



Skåp Cabinet MRS BILL BI251

# KA72

DESIGN GÖRAN MALMVALL, 1972

Sedan 1972 har Karl Andersson & Söner producerat och utvecklat förvaringen KA72. Formgivaren Göran Malmvall var Karl Anderssons yngste son och lärling hos Carl Malmsten. Genom sin enkla och rena form samt variationsrikedom har KA72 blivit en klassiker som finns representerat både i privata hem och offentliga sammanhang.

## UTFÖRANDE

Skåpen finns som kombination av glasade, träfyllda dörrar och sidor samt som öppen bokhylla. Trälammell med faner av ek, björk, ask, körsbär, standardfärger, standardbetser och vitpigment ek eller ask. Ytbehandling i klarlack. Beslagen är förnicklade eller i mässing. Skåpen levereras hopsatta med inbyggda ställskruvar i sockeln. Ska skåpen placeras fristående med synlig trärygg måste en ryggpanel beställas.

## TILLBEHÖR

Påbyggnadshylla, back, klädstång, lås och krönskiva.  
LED Belysning, dimbar, varmvitt ljus 3000 K inkl. 4 m kabel.

## ANGE VID BESTÄLLNING

Artikelnummer, val av beslag och utförande. Skåp med dörr i bredd 400 mm, ange vänster- eller högerhängd dörr.

## CERTIFIKATIONER/TESTER

SS-EN14073-2:2004, SS-EN14073-3:2004, SS-EN14074:2004

Karl Andersson & Söner has been producing and refining the KA72 storage system since 1972. The designer Göran Malmvall was Karl Andersson's youngest son and apprentice of Carl Malmsten. Thanks to its versatility and the restrained elegance of its clean, uncluttered lines, KA72 has developed into a contemporary classic that today is found in both private homes and public spaces alike.

## EXECUTION

The cabinet is available as a combination of glass, wooden doors and sides and open shelving. They are made using a blockboard construction and veneered in oak, birch, ash, cherry or finished in standard colors, standard stains or white glazed oak or ash. Finish clear lacquer. The fittings are nickel-plated or made of brass. Cabinets are supplied ready assembled with adjustable screws in the plinth to ensure they stand straight and steady. If the intention is to place the cabinet away from a wall, it is necessary to order a back panel to cover the back of the cabinet.

## ACCESSORIES

Supplementary shelf, tray, clothes hanger, locks and top panel.  
LED, dimmable, warm white light 3000K incl. 4 m cable.

## WHEN ORDERING, PLEASE ENTER

Item number, choice of fittings and execution. When ordering a cabinet with door of width 450 mm, please choose left or right hanging door.

## CERTIFICATIONS/TESTS

SS-EN14073-2:2004, SS-EN14073-3:2004, SS-EN14074:2004



NCS S8010-G30Y grön green  
NCS S3030-Y60R rosa pink

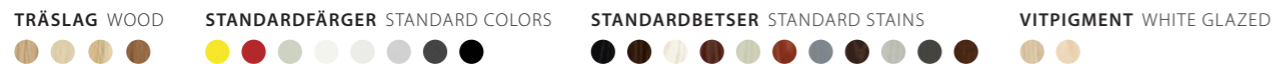

## ARTIKLAR ITEMS

- (1) Inkl. 1 flyttbar trähylla  
Incl. 1 adjustable wooden shelf
- (2) Inkl. 3 flyttbara trähyllor, exkl. sockel och krönskiva  
Incl. 3 adjustable wooden shelves, excl. base and top panel
- (3) Inkl. 1 fast och 4 flyttbara trähyllor  
Incl. 1 fixed and 4 adjustable wooden shelves
- (4) Inkl. 5 glashyllor  
Incl. 5 glass shelves
- (5) Inkl. 3 glashyllor, 1 fast och 1 flyttbar trähylla  
Incl. 3 glass shelves, 1 fixed and 1 adjustable wooden shelf
- (6) Inkl. 7 lådor, 1 fast och 3 flyttbara trähyllor  
Incl. 7 drawers, 1 fixed and 3 adjustable shelves
- (7) Inkl. 3 flyttbara trähyllor  
Incl. 3 wooden shelves

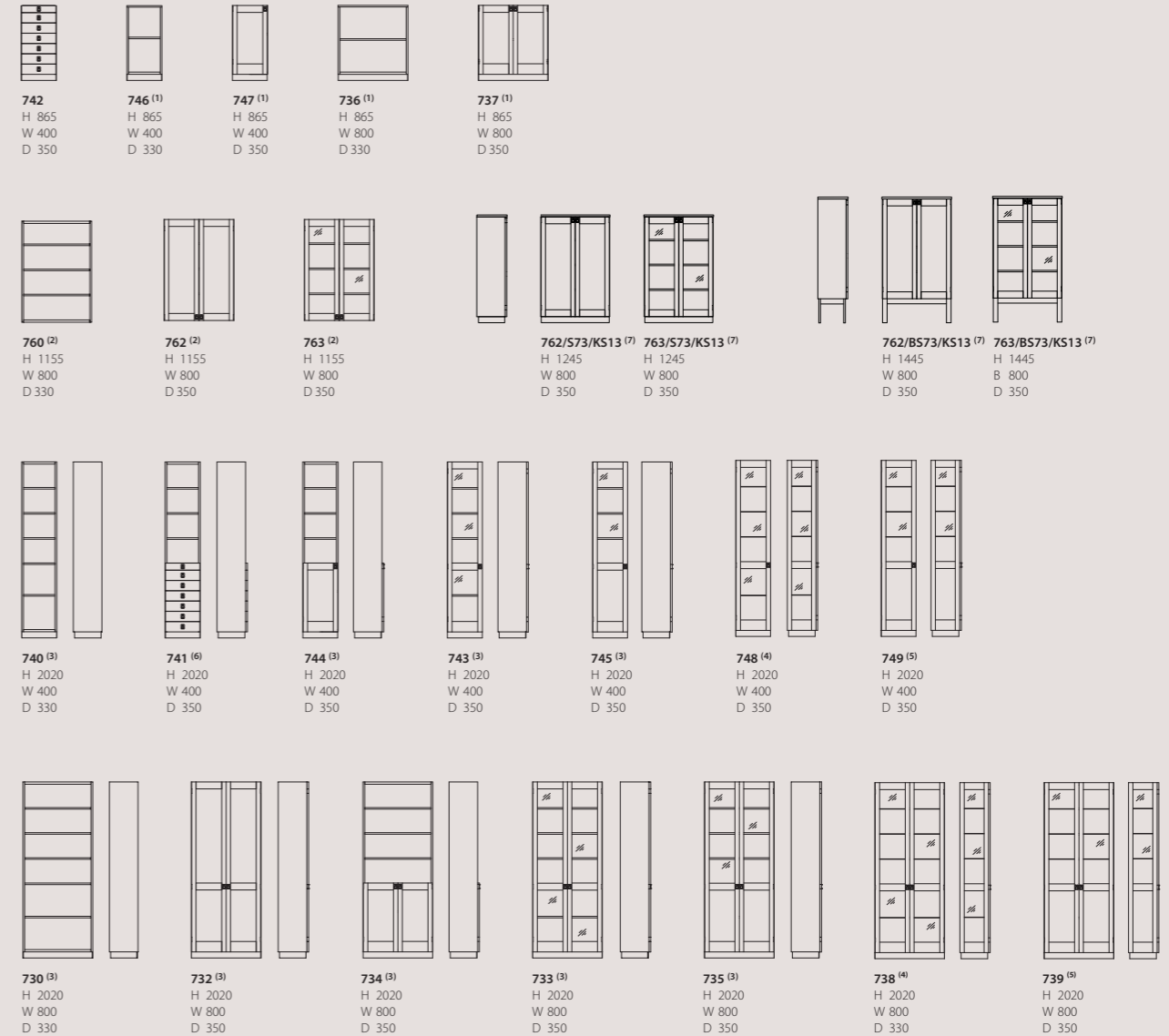

**TILLBEHÖR ACCESSORIES**

- B5** Bensockel High base
- C** Trähylla Wooden shelf
- CL** Lås Lock
- G** Glashylla Glass shelf
- Belysning** Light  
LED. Dimbart, varmvitt ljus 3000 K  
inkl. 4 m kabel.
- KL** Klädhängare Clothes hanger
- KS** Krönskiva Top panel
- S** Sockel Base

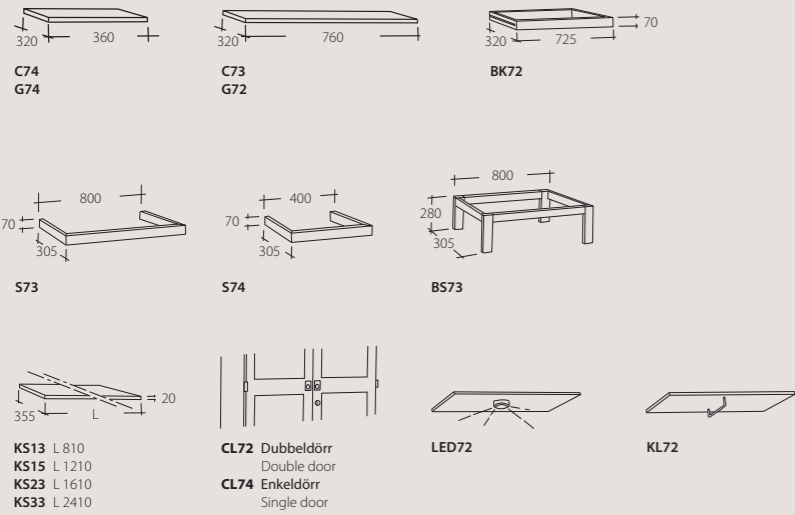

Skåp Cabinet 739 | Soffbord Sofa table NEWTON | Fåtölj Easy chair SANDER LOUNGE | Speciallack/bets Special color/stain NCS S8010-G30Y, grön green



Skåp Cabinet 749 | Fåtölj Easy chair SANDER LOUNGE | Soffbord Sofa table LOLLIPOP

# 2K-SKÅP

DESIGN PETER GEST & TONY ALMËN, 2000

Lagom till sekelskiftet formgavs 2K-skåpet som en utveckling av det populära KA72-skåpet.

## UTFÖRANDE

Öppen hylla, glasade- eller släta trädörrar och sidor. Skåpen av trälamell med faner av ek, björk, standardfärger, standardbetser och vitpigmenterad ek. Ytbehandling i klarlack. Ben i mattkromad stål med justerbara ställfötter. Handtag rostfritt mattborstat stål. Ska skåpen placeras fristående med synlig rygg måste en ryggpanel beställas.

## TILLBEHÖR

LED Belysning, dimbar, varmvitt ljus 3000 K inkl. 4 m kabel. Krönskiva, klädstång, back och lås. Väggsbeslag för de två lägre enheterna.

## ANGE VID BESTÄLLNING

Artikelnummer och utförande. Skåp med dörr i bredd 450 mm ange vänster- eller högerhängd dörr.

Just in time for the millennium the 2K cabinet was designed as a development of the popular KA72 cabinet.

## EXECUTION

Open shelves and glass or wooden doors and sides in different ways. Made of blockboard finished in oak, birch veneer, standard colors, standard stains and white glazed oak. Finish clear lacquer. The legs are made of matt chromed steel included adjustable screws and the handles from stainless, matt brushed steel. If the intention is to place the cabinet away from a wall, it is necessary to order a back panel to cover the back of the cabinet.

## ACCESSORIES

LED, dimmable, warm white light 3000K incl. 4 m cable. Top panel, clothes hanger, tray and lock. The two lower cabinets can be supplied with fittings for wall mounting.

## WHEN ORDERING, PLEASE ENTER

Item number and execution. When ordering a cabinet with door of width 450 mm, please choose left or right hanging door.

## ARTIKLAR ITEMS

(1) Inkl. ben, 1 flyttbar trähylla  
Incl. legs, 1 adjustable wooden shelf

(2) Inkl. ben, 2 flyttbara trähyllor  
Incl. legs, 2 adjustable wooden shelves

(3) Inkl. ben, 2 flyttbara glashyllor  
Incl. legs, 2 adjustable glass shelves



**2K 100** (1)  
H 696  
W 450  
D 340



**2K 101** (1)  
H 696  
W 450  
D 360



**2K 102** (1)  
H 696  
W 450  
D 360

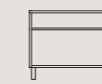

**2K 150** (1)  
H 696  
W 900  
D 340

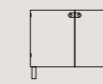

**2K 151** (1)  
H 696  
W 900  
D 360

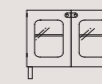

**2K 152** (1)  
H 696  
W 900  
D 360



**2K 200** (1)  
H 910  
W 450  
D 340



**2K 201** (1)  
H 910  
W 450  
D 360



**2K 202** (1)  
H 910  
W 450  
D 360



**2K 250** (1)  
H 910  
W 900  
D 340

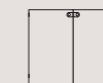

**2K 251** (1)  
H 910  
W 900  
D 360



**2K 252** (1)  
H 910  
W 900  
D 360



**2K 300** (2)  
H 1272  
W 450  
D 340



**2K 301** (2)  
H 1272  
W 450  
D 360



**2K 302** (2)  
H 1272  
W 450  
D 360



**2K 350** (2)  
H 1272  
W 900  
D 340



**2K 351** (2)  
H 1272  
W 900  
D 360



**2K 352** (2)  
H 1272  
W 900  
D 360

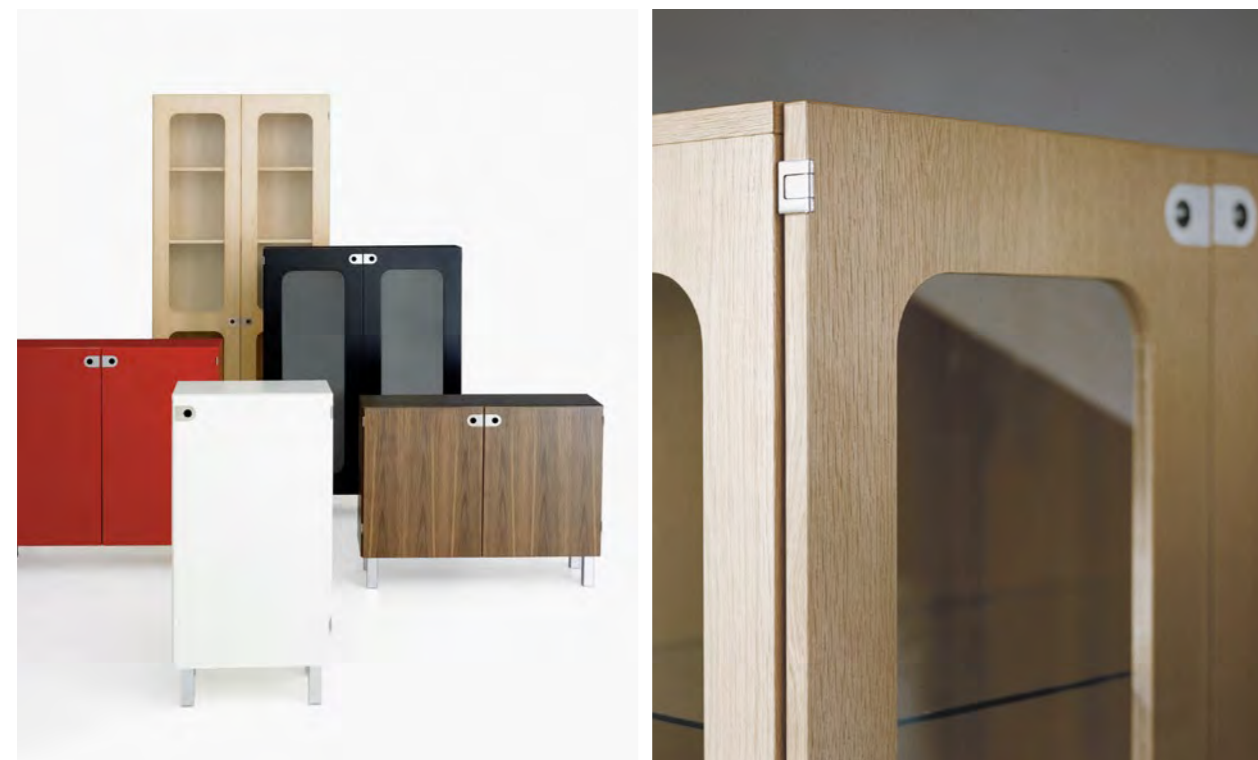

TRÄSLAG WOOD    STANDARDFÄRGER STANDARD COLORS    STANDARDBETSER STANDARD STAINS    VITPIGMENT WHITE GLAZED



Skåp Cabinet 2K 351, Krönskiva Top panel 2KKS2 | Bord Table BRYGGA

ARTIKLAR ITEMS

(4) Inkl. ben, 1 fast och 3 flyttbara trähyllor  
Incl. legs, 1 fixed and 3 adjustable wooden shelves

(5) Inkl. ben, 4 flyttbara glashyllor  
Incl. legs, 4 adjustable glass shelves

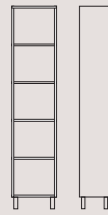

2K 400 (4)  
H 2062  
W 450  
D 340



2K 401 (4)  
H 2062  
W 450  
D 360

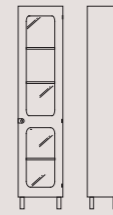

2K 402 (4)  
H 2062  
W 450  
D 360

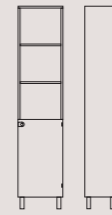

2K 405 (4)  
H 2062  
W 450  
D 360

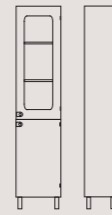

2K 409 (4)  
H 2062  
W 450  
D 360



2K 422 (5)  
H 2062  
W 450  
D 360

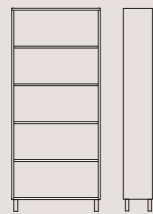

2K 450 (4)  
H 2062  
W 900  
D 340

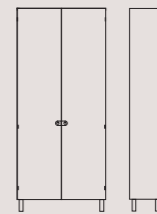

2K 451 (4)  
H 2062  
W 900  
D 360

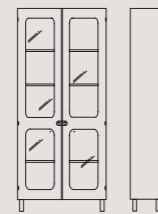

2K 452 (4)  
H 2062  
W 900  
D 360

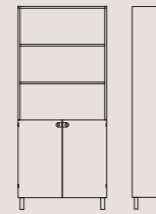

2K 455 (4)  
H 2062  
W 900  
D 360

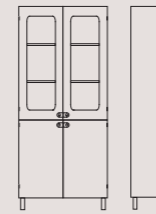

2K 459 (4)  
H 2062  
W 900  
D 360



2K 472 (5)  
H 2062  
W 900  
D 360

TILLBEHÖR ACCESSORIES

2KC Trähylla Wooden Shelf  
2KG Glashylla Glass Shelf  
2KKB Back Tray

2KKS Krönskiva Top Panel  
CL Lås Lock

LED Belysning Light  
Dimbart, varmvitt ljus 3000 K  
inkl. 4 m kabel.  
Dimmable, warm white light 3000 K  
incl. 4 m cable.

KL Klädhängare Clothes Hanger  
V Väggbeslag Wall Fittings

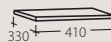

2KC 100  
2KG 100

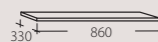

2KC 150  
2KG 150

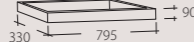

2KKB 150



2KKS1 L 910  
2KKS2 L 1810  
2KKS3 L 2710



CL 74



CL 72

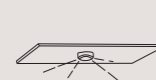

LED 72

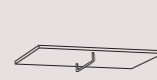

KL 72



V



Skåp Cabinet 2K 452 | Fåtölj från Easy chair from Moroso

# PART

DESIGN PETTERSSON RUDBERG, 2019

Hyllan Part skapades under en geometrisk skisslek. De ingående komponenterna skulle skapa dekorativa mönster där ett få antal delar skapar varierande uttryck i olika hyllkombinationer. Hyllan Parts modulsystem gör att hyllan fungerar lika bra ensam eller genom att fylla en hel vägg eller varför inte ett helt rum.

## UTFÖRANDE

Hyllan Part finns som vänster- och högerhylla. Den tillverkas i massivträ i ek, ask och standardbetsar på ask, vitpigmenterad ek eller ask. Hyllan i standardfärg tillverkas i MDF. Part finns som en ren hylla eller så kan den försees med en träfront i höjden 30 mm eller med en glasfront i höjden 180 mm. Totaldjupet på hyllan är 120 mm och inermåttet bakom träfront eller glasfront är 104 mm. Hyllan skruvas upp på vägg.

## ANGE VID BESTÄLLNING

Artikelnummer, vänster eller högerställd hylla framifrån sett och utförande.

## CERTIFIKATION

EN16121:2013+A1:2018

Part shelf owes its origins to an exercise in geometric sketching. The aim was to create decorative patterns by using just a few basic shapes and components to create a variety of expressions in shelving combinations for different uses and settings. The modular concept ensures that Part works just as well as a stand-alone unit as it does when covering an entire wall, or even a complete room.

## EXECUTION

Part is available as a right- and left-hand unit. It is available in solid oak or ash, in standard stains on ash and in white-glazed oak or ash. The shelf in standard colours is made of MDF. Part can be used as open shelving or complemented with a 30 mm high wooden ledge or a 180 mm glass front. The total depth of the shelf is 120 mm; the depth inside the wooden ledge or glass front is 104 mm. Part is anchored to the wall with screws.

## WHEN ORDERING PLEASE ENTER

Article number, right-hand or left-hand unit (seen from front) and choice of finish.

## CERTIFICATION

EN16121:2013+A1:2018

## VÄNSTERHÄNGD LEFT HUNG

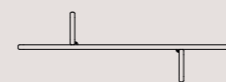

**PTV212H**  
L 1200  
D 120  
H 385

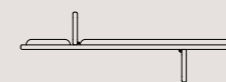

**PTV212T**  
L 1200  
D 120 (inv D 104)  
H 385

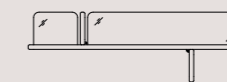

**PTV212G**  
L 1200  
D 120 8 (inv D 104)  
H 385

Höjd träfront Height wooden ledge 30

Höjd glasfront Height glass ledge 180

## HÖGERHÄNGD RIGHT HUNG



**PTH212H**  
L 1200  
D 120  
H 385



**PTH212T**  
L 1200  
D 120 (inv D 104)  
H 385

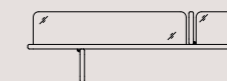

**PTH212G**  
L 1200  
D 120 (inv D 104)  
H 385

Höjd träfront Height wooden ledge 30

Höjd glasfront Height glass ledge 180



TRÄSLAG WOOD    STANDARDFÄRGER STANDARD COLORS    STANDARDBETSER STANDARD STAINS    VITPIGMENT WHITE GLAZED



PTV212H

# CUBE BRICK

DESIGN ROGER PERSSON, 2018

Grundtanken med vägghyllan Cubebrick är ett kubformat ramverk med minimalt användande av material. Cubebrick fungerar mycket bra som singelhylla eller flera moduler i en större grupp. Tanken är att Cubebricks modulsystem med få delar ska inspirera till att bygga hyllor i många olika varianter och uttryck. I en Cubebrick kan du förvara glas, tallrikar, prydnadsföremål av olika slag, flaskor, böcker mm.

## UTFÖRANDE

Hyllan är i massiv ask, standardbetsar på ask och vitpigmenterad ask. Ytbehandling klarlack. Som standard ingår ett trähyllplan men kan bytas ut mot glashyllplan som placeras nedtill. Hyllan hängs på vägg med upphängningsbeslag i rostfritt stål. Maxbelastning är 10 kg per modul.

## TILLBEHÖR

Trähyllplan och glashyllplan som placeras upptill. Trähyllplan med dimbar LED belysning placeras upptill eller nedtill. Glassidor. Glasdörrar. Till modell CB734 finns även glashyllplan som placeras i mitten av hyllan.

## ANGE VID BESTÄLLNING

Artikelnummer och utförande.

The basic idea behind Cubebrick wall shelf has been to create a cube-formed frame that uses only a minimal amount of materials. Cubebrick works equally well on its own as it does grouped together with several of its siblings. The intention is that the limited number of components in the Cubebrick modular system will inspire users to create shelving solutions in all manner of different shapes, sizes and expression. Cubebrick is ideal for storing and displaying glass-ware, plates, various types of ornaments, bottles, books and much more besides.

## EXECUTION

Solid wood, standard stains on ash and white glazed ash. As standard a wooden shelf placed below or change to a glass shelf. The shelf is hung on the wall with the help of the special suspension fittings in stainless steel supplied. The maximum load per module is 10 kilos.

## ACCESSORIES

Wooden and glass shelf placed on top. Wooden shelf incl. dimmable LED lighting placed below or on top. Glass sides. Glass doors. For model CB734 a glass shelf placed in the middle of the shelf.

## WHEN ORDERING, PLEASE ENTER

Item number and execution.



TRÄSLAG WOOD



STANDARDBETSER STANDARD STAINS



VITPIGMENT WHITE GLAZED



## ARTIKLAR ITEMS

<sup>(1)</sup> Invändigt djup Internal depth 140 mm

<sup>(2)</sup> Invändigt djup Internal depth 200 mm

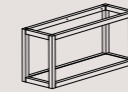

**CB252**  
H 240  
W 540  
D 180 <sup>(1)</sup>

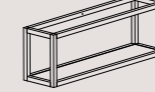

**CB272**  
H 240  
W 720  
D 180 <sup>(1)</sup>

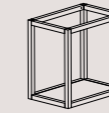

**CB334**  
H 360  
W 360  
D 240 <sup>(2)</sup>

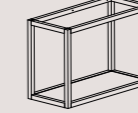

**CB354**  
H 360  
W 540  
D 240 <sup>(2)</sup>

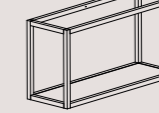

**CB374**  
H 360  
W 720  
D 240 <sup>(2)</sup>

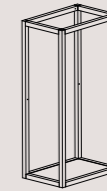

**CB734**  
H 720  
W 360  
D 240 <sup>(2)</sup>

## TILLBEHÖR ACCESSORIES



CBTH trähyllplan wooden shelf, on top



CBGH glashyllplan glass shelf, on top



CBTR rygg back



CBTH trähyllplan wooden shelf, on top  
CBTR rygg back  
CBGS glassidor glass sides  
CBGD glassdörr glass door



CBGH glashyllplan glass shelf, on top  
CBGHM34 glashyllplan placeras i mitten av hylla glass shelf placed in middle of shelf

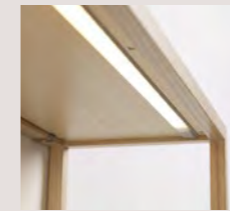

CBTHB trähyllplan med dimbar LED wooden shelf incl. dimmable LED



3xCB734 Trähyllplan nedtill Wooden shelf below H360 L720 D240 | 2xCB334 Trähyllplan nedtill Wooden shelf below H360 B360 D240, CBTR33 Rygg Back | 2xCB734 H720 B360 D240, CBTR73 Rygg Back, CBGS74 Glassidor Glass sides CBGD73 Glasdörr Glass door

# TRIPPO

DESIGN ULLA CHRISTIANSSON, 2002

Trippo-hylla är en utveckling från Trippo-bordet som presenterades år 2000. Det unika med hyllan är den fasade ryggen som svävar från väggen.

## UTFÖRANDE

Hyllan av trälamell med faner av björk, ek och standardfärger. Ytbehandling klarlack. Hyllan hängs på vägg med trälist.

## TILLBEHÖR

Klädstång i blank krom för hylla djup 300 mm.

## ANGE VID BESTÄLLNING

Artikelnummer och utförande.

The Trippo shelf is developed from the Trippo table that was presented in 2000. The unique feature of the shelf is its beveled back that kind of floats from the wall. Trippo is the shelf with chamfered backs that float from the wall.

## EXECUTION

Shelf made of blockboard finished in birch, oak, or standard colors. Finish clear lacquer. Shelf is secured to the wall using wood list.

## ACCESSORIES

Clothes rail in polish chrome for shelf depth 300 mm.

## WHEN ORDERING, PLEASE ENTER







Item number and execution.

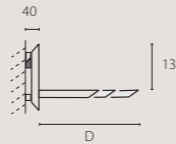
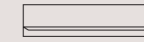
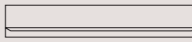

TRÄSLAG WOOD    STANDARDFÄRGER STANDARD COLORS

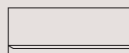

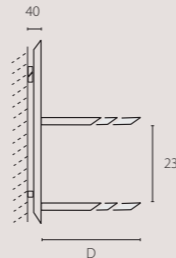
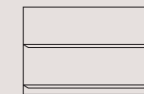
## ARTIKLAR ITEMS

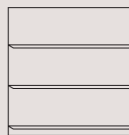
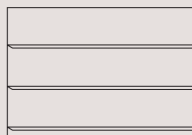
Hyllplan Shelves	400	800	1200	
1	 <p>TH041821 D 180 TH042321 D 230 TH043021 D 300</p>	 <p>TH081821 D 180 TH082321 D 230 TH083021 D 300</p>	 <p>TH121821 D 180 TH122321 D 230 TH123021 D 300</p>	200
1	 <p>TH041841 D 180 TH042341 D 230 TH043041 D 300</p>	 <p>TH081841 D 180 TH082341 D 230 TH083041 D 300</p>	 <p>TH121841 D 180 TH122341 D 230 TH123041 D 300</p>	296
2	 <p>TH041842 D 180 TH042342 D 230 TH043042 D 300</p>	 <p>TH081842 D 180 TH082342 D 230 TH083042 D 300</p>	 <p>TH121842 D 180 TH122342 D 230 TH123042 D 300</p>	552
3	 <p>TH041843 D 180 TH042343 D 230 TH043043 D 300</p>	 <p>TH081843 D 180 TH082343 D 230 TH083043 D 300</p>	 <p>TH121843 D 180 TH122343 D 230 TH123043 D 300</p>	808

ARTIKLAR ITEMS

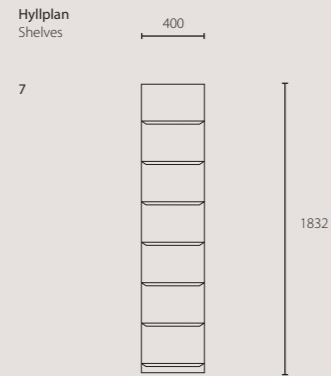
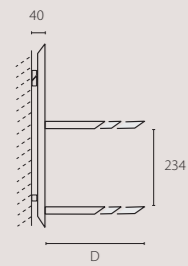

**TH041847**  
D 180  
**TH042347**  
D 230  
**TH043047**  
D 300

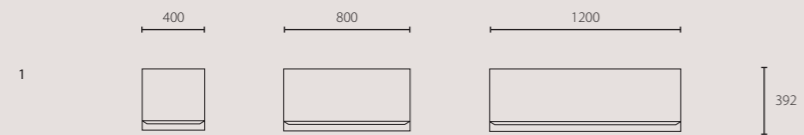
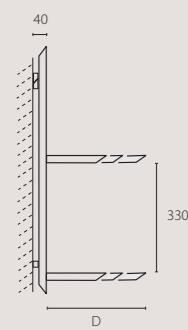

**TH041861**  
D 180  
**TH042361**  
D 230  
**TH043061**  
D 300

**TH081861**  
D 180  
**TH082361**  
D 230  
**TH083061**  
D 300

**TH121861**  
D 180  
**TH122361**  
D 230  
**TH123061**  
D 300

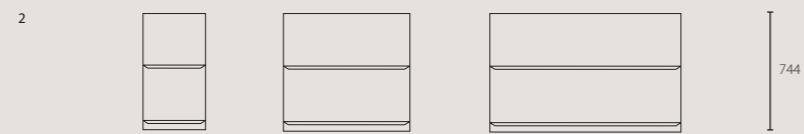

**TH041862**  
D 180  
**TH042362**  
D 230  
**TH043062**  
D 300

**TH081862**  
D 180  
**TH082362**  
D 230  
**TH083062**  
D 300

**TH121862**  
D 180  
**TH122362**  
D 230  
**TH123062**  
D 300

TILLBEHÖR ACCESSORIES

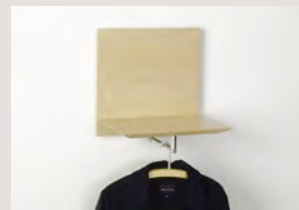

TH043061, THKL04



**THKL04** L 400 D 300  
Klädhängare exkl. hylla  
Clothes rail excl. shelf



**THKL08** L 800 D 300  
**THKL12** L 1200 D 300  
Klädhängare exkl. hylla  
Clothes rail excl. shelf



Hylla Shelf TH042343 | Bord Table PRESS | Fätölj Easy chair SANDER CONFERENCE | Armatur från Light from Örsjö

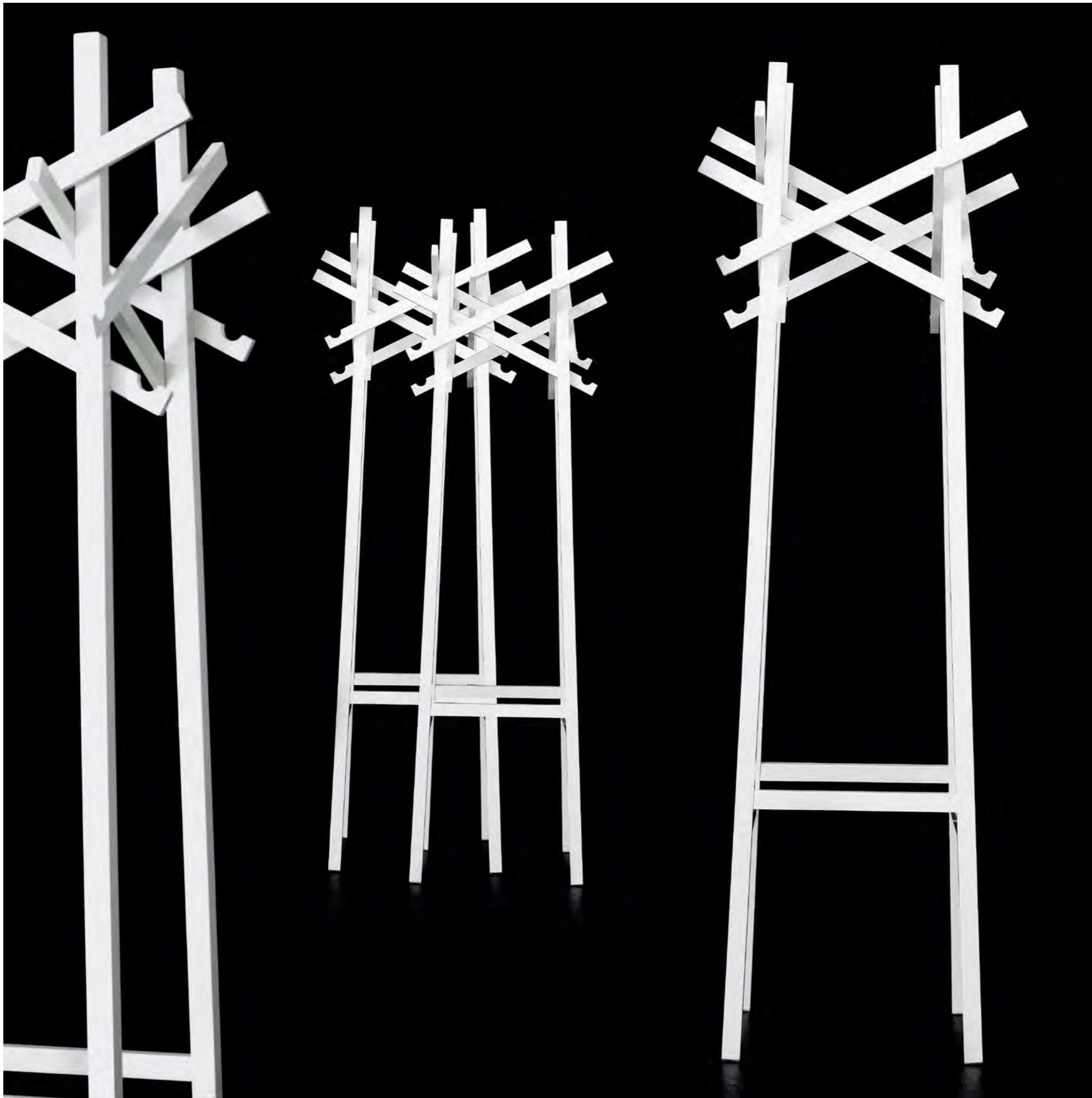

## KLÄDHÄNGARE COAT RACKS

### VÄGGHÄNGD WALL MODEL

CHESS	220
FRONT	226
KNOB	221
NEST	224
PONOQ	222
TRIPPO	227

### GOLVSTÄENDE FLOOR MODEL

NEST	224
------	-----

# CHESS

DESIGN MALIN LUNDMARK, 2010

Chess har inspirerats av det klassiska brädspelet. De tre olika formerna, bonde, kung och drottning, skapar tillsammans en dynamisk helhet, men fungerar även en och en.

## UTFÖRANDE

Massiv trä svart- eller vitlack.

## ANGE VID BESTÄLLNING

Artikelnummer och utförande.

The graphically designed and sculpted hooks/hangers in the Chess series have been inspired by the classic board game. The three different designs – pawn, king and queen – create a dynamic impression when combined, but are also equally effective on their own.

## EXECUTION

Solid wood black or white color.

## WHEN ORDERING, PLEASE ENTER

Item number and execution.

# KNOB

DESIGN PATRIK HANSSON, 2010

Knob är svarvade klädhängare i massivt trä med en yttre gummiring som håller kvar det du hänger på den. Knob fungerar som solitär, i grupp om flera, på höjden, på rad och i formation.

## UTFÖRANDE

Massiv trä i svart- eller vitbets med yttre svart gummiring. Levereras fyra stycken i varje förpackning.

## TILLBEHÖR

Spegel, klädhängare med två krokar och galge i svart eller vit metall. Dörrstopp i svart gummi, 4-pack.

## ANGE VID BESTÄLLNING

Artikelnummer och utförande.

Knob is an exquisitely turned coat hook in solid wood, fitted with a rubber ring to make sure that anything you hang up stays securely in place. Knob works both on its own and grouped together, either in vertical or horizontal rows, or in other constellations.

## EXECUTION

Solid wood in black or white stain, fitted with a black rubber ring. Packs of four.

## ACCESSORIES

Mirror, a coat hook with two hangers and a coat-hanger, all in black or white metal. Door-stop four black rubbers, in packs of four.

## WHEN ORDERING, PLEASE ENTER

Item number and execution.

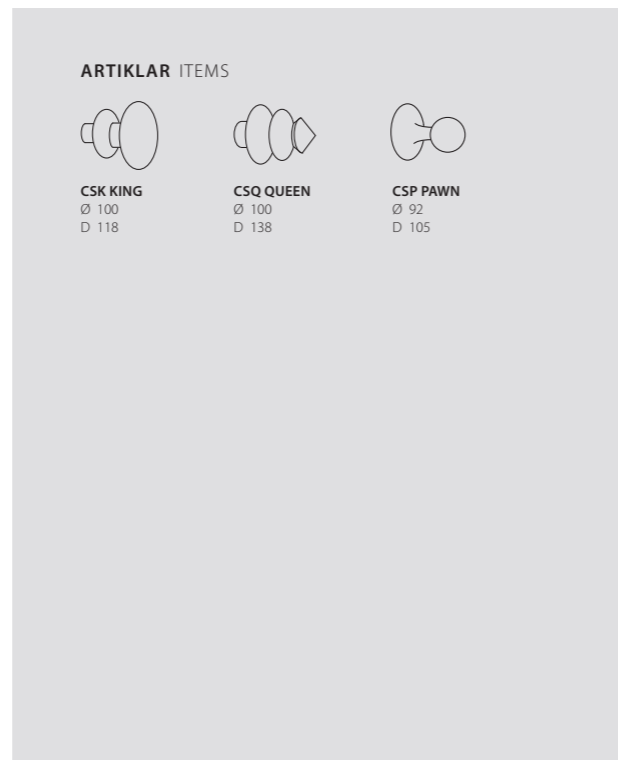

## STANDARDFÄRGER STANDARD COLORS

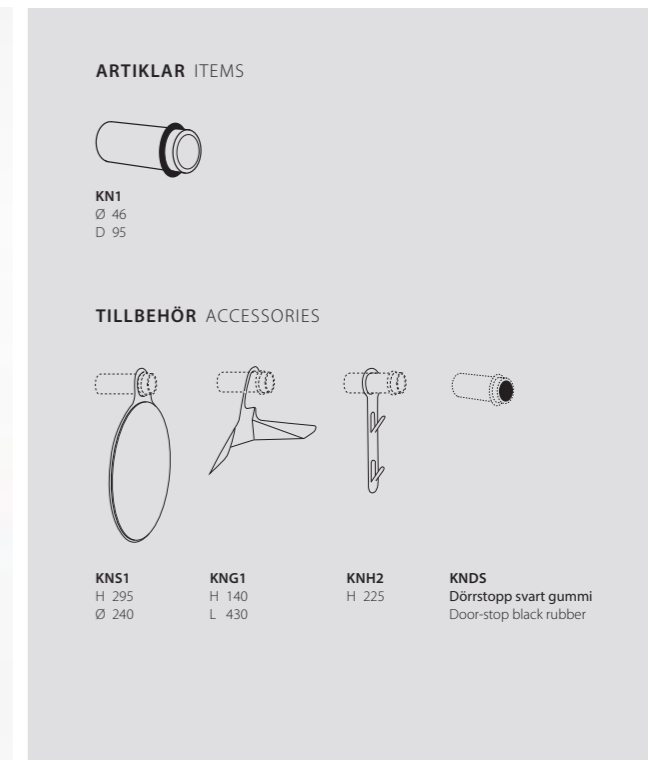

## STANDARDFÄRGER STANDARD COLORS



# ponoq

DESIGN NILS GULIN, 2009

## UTFÖRANDE

Klädhängare av kompaktlaminat i färgkombinationerna VIT/svart, SVART/vit.

## ANGE VID BESTÄLLNING

Artikelnummer, utförande.

## EXECUTION

Coat hanger in compact laminate in combination of colors WHITE/black, BLACK/white.

## WHEN ORDERING, PLEASE ENTER

Item number and execution.

## VÄGG WALL



**PO12**  
H 140  
L 124  
D 16/50\*



**PO25**  
H 140  
L 248  
D 16/50\*

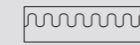

**PO50**  
H 140  
L 498  
D 16/50\*

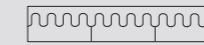

**PO75**  
H 140  
L 744  
D 16/50\*

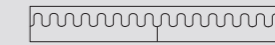

**PO100**  
H 140  
L 996  
D 16/50\*

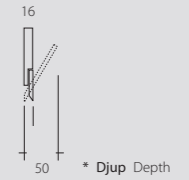

## FÄRG UTSIDA/INSIDA COLOR OUTSIDE/INSIDE



.60 VIT/svart WHITE/black



.61 SVART/vit BLACK/white

## FUNKTION FUNCTION



## STANDARDFÄRGER STANDARD COLORS



Klädhängare Coat hanger PO100 L 996 | Bord Table THINNER | Stol från Chair from Kartell

# NEST

DESIGN GABRIELLA GUSTAFSON & MATTIAS STÅHLBOM, 2007

Nest är en asymmetrisk klädhängare som är konstruerad efter principen ett ordnat kaos. Inspirerat av fågelbon med lister kors och tvärs ger en mängd olika upphängningsvarianter.

## UTFÖRANDE

Vägg eller golvmodell. Massiv ek, björk, standardfärger, standardbetsar och vitpigmenterad ek. Vägghängning skruvas rakt in i vägg.

## ANGE VID BESTÄLLNING

Artikelnummer och utförande.

Nest coat-stand is based on the principle of organised chaos. Inspired by a bird's nest, the asymmetrically arranged 'branches' serve as hooks and pegs to provide a multitude of opportunities for hanging up just about everything.

## EXECUTION

Free-standing or wall-mounted versions. Wall unit secured directly to the wall. Solid oak, birch, standard colors, standard stains and white glazed oak.

## WHEN ORDERING, PLEASE ENTER

Item number and execution.

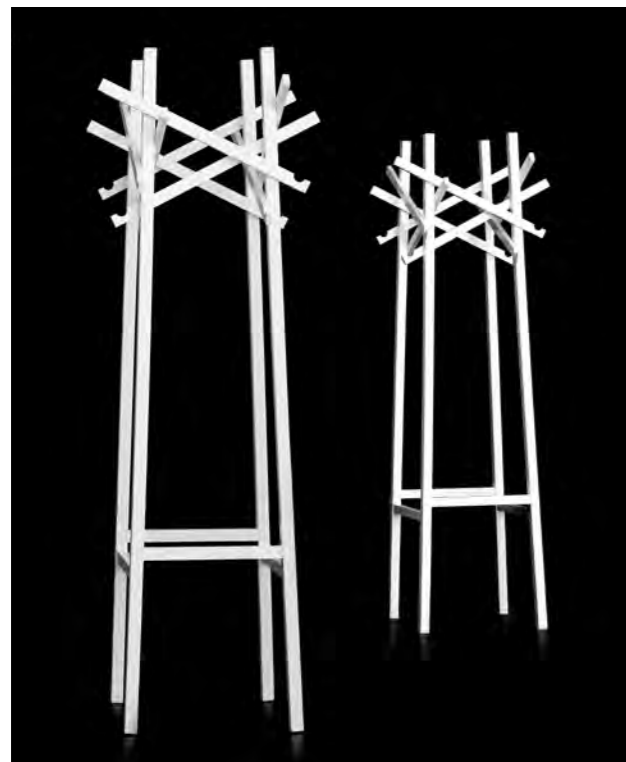

### VÄGG WALL

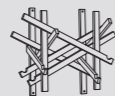

NEV1  
H 600  
W 600  
D 300

### GOLV FLOOR



NEG1  
H 1750  
W 500  
D 500

TRÄSLAG WOOD    STANDARDFÄRGER STANDARD COLORS    STANDARDBETSER STANDARD STAINS    VITPIGMENT WHITE GLAZED

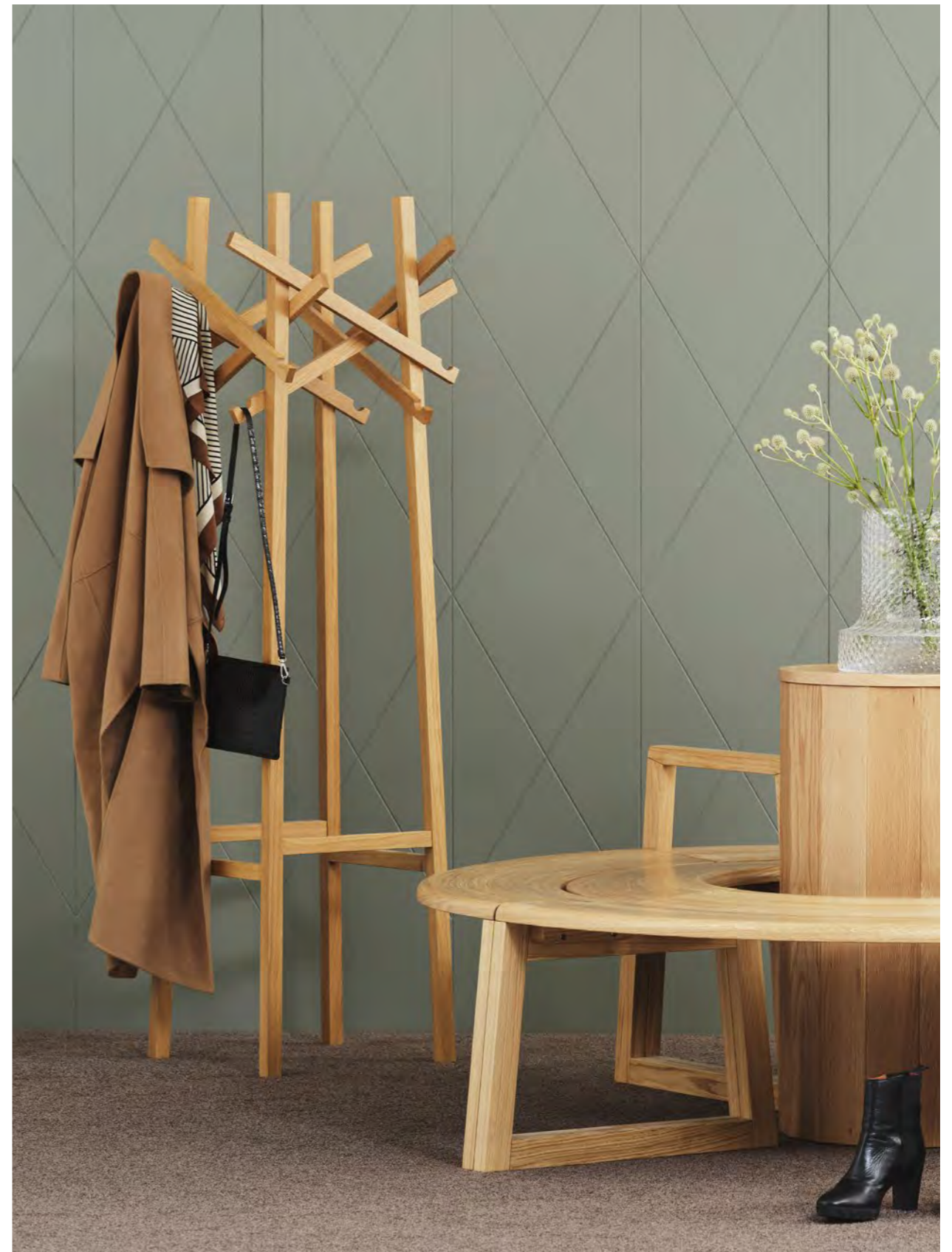

Klädhängare Coat hanger NEST | Bänk Bench MEANDER | CAPPODIUM

# FRONT

DESIGN SKALA DESIGN/LASSE PETERSSON & LENNART NOTMAN, 2004

## UTFÖRANDE

List i massiv ek, björk, standardfärger, standardbetser och vitpigmenterad ek. Skruvas rakt in i vägg. Ytbehandling klarlack. Klädhängaren har från 3 upp till 20 hängare i massiv wenge.

## ANGE VID BESTÄLLNING

Artikelnummer, längd och utförande på list.

## EXECUTION

Solid ledge in oak, birch, standard colors, standard stain and white glazed on oak, and hooks from 3 up to 20 in solid wenge wood. Finish clear lacquer. Secured directly to the wall.

## WHEN ORDERING, PLEASE ENTER

Item number, length and execution on ledge.

# TRIPPO

DESIGN ULLA CHRISTIANSSON, 2002

Det unika med Trippo klädhängare är den fasade ryggen som svävar från väggen.

## UTFÖRANDE

Hyllplan och rygg i trälamell i faner av ek, björk och standardfärger. Ytbehandling klarlack. Upphängning på vägg med trälist. Klädstång i blankkrom.

## TILLBEHÖR

Svart gumمیمatta, som skohylla.

## ANGE VID BESTÄLLNING

Artikelnummer och utförande.

The unique feature of the Trippo coat rack, is its chamfered backs that kind of floats from the wall.

## EXECUTION

Shelf and back made of blockboard finished in oak, birch and standard colors. Finish clear lacquer. Shelf is secured to the wall using wood list. Clothes rail in polish chrome.

## ACCESSORIES

Black rubber mat as a shoe shelf.

## WHEN ORDERING, PLEASE ENTER

Item number and execution.

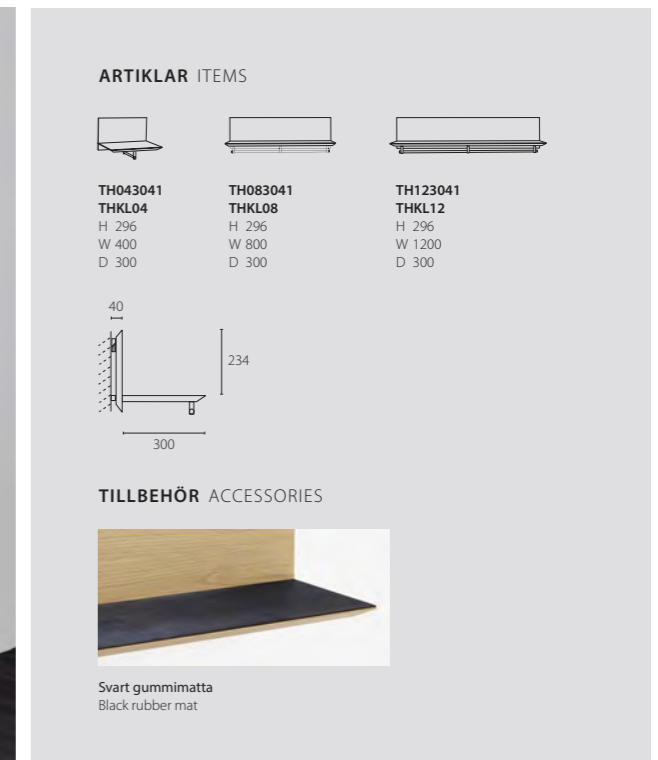
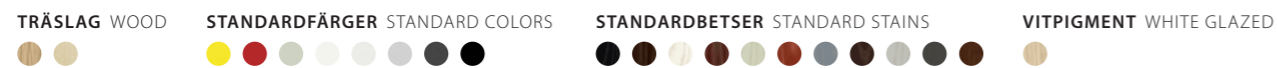
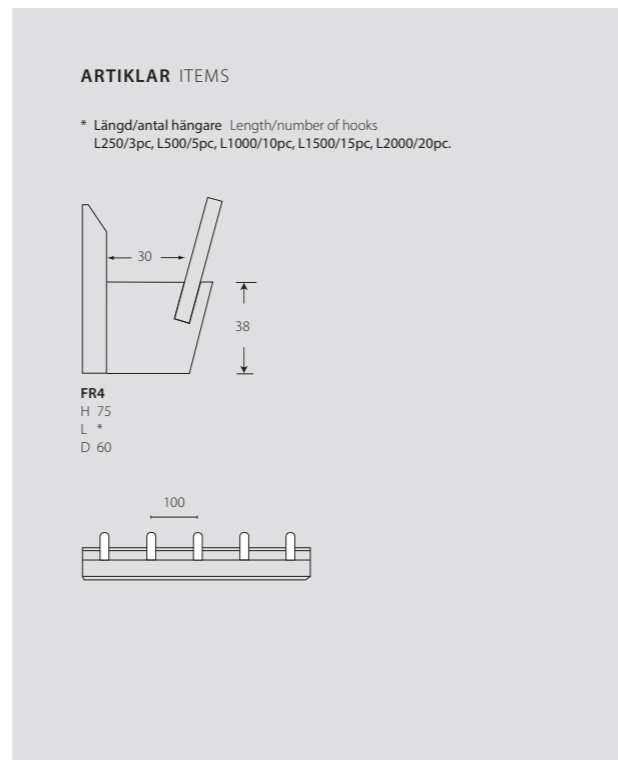



# EXPONERINGSSYSTEM DISPLAY SYSTEMS

## ANSLAGSTAVLA PINBOARD

FRONT FRISTÅENDE FREE STANDING	264
FRONT PANEL	258
RIDÅ	228
SLOPE	225

## SKRIVTAVLA WRITING BOARD

FRONT FRISTÅENDE FREE STANDING	264
FRONT PANEL	258
RIDÅ	246
SLOPE	225

## SPEGEL MIRROR

FRONT PANEL	258
RIDÅ	246

## TIDSKRIFTSSTÄLL GOLVSTÅENDE MAGAZINE DISPLAY FLOOR MODEL

FRONT FRISTÅENDE FREE STANDING	264
--------------------------------	-----

## TIDSKRIFTSSTÄLL VÄGGHÄNGD MAGAZINE DISPLAY WALL MODEL

ARC	242
1KM DISPLAY	234
COLLAR	236
ELL	240
FRONT FÖRVARING STORAGE	262
FRONT LIST LEDGE	252
FRONT PANEL	258
FRONT PLANT	256
FRONT TAVLA BOARD	268
PART	192
RIDÅ	228
SLOPE	225
SVALL	220

## VÄGGHYLLA SHELF WALL MODEL

1KM DISPLAY	234
CUBE BRICK	194
FRONT	239
PART	210
TRIPPO	214

## RUMSAVSKILJARE ROOM DIVIDER

RAY	230
-----	-----

# RAY

DESIGN INDICUM INREDNINGSARKITEKTER 2022

Rumsavskiljaren Ray togs fram i samband med ett projekt där ett kontor skulle gå från fasta arbetsplatser till ett mer flexibelt arbetssätt. Önskemålet var att lokalens ljusinsläpp skulle nyttjas. Resultatet blev spaljéer istället för skärmväggar. Spaljéerna skapar ett ljusspel som blir en fin kontrast och mjukar upp samtidigt som de fyller sin funktion i att dela av och skapa avskildhet. Namnet Ray är hämtat från det engelska ordet för stråle och är inspirerat av spaljéns egenskap att stråla ljuset och skapa strålar mellan reglarna.

## UTFÖRANDE

Genom att arbeta med en böljande form kan spaljén stå på egen hand utan förankring i golv eller tak och den blir också tacksam att bygga vidare på likt en modulmöbel. Det finns heller ingen tydlig fram eller baksida vilket gör den attraktiv från alla håll. När du vill skapa rum i rummet passar Ray utmärkt. Vissa kombinationer kräver en fot i pulverlackad metall för att uppnå hög stabilitet. Om modulerna ska förankras i golv var vänlig notera på underlag/beställning.

Varje spaljé är försedd med filtassar. Modulerna kommer monterade och hopkopplingen mellan modulerna sker med dolda beslag. Utförande är i massiv ek, ask, standardbetser på ask och vitpigmenterad ek eller ask. Ändavslut i metall, beige RAL 1019 gray beige som standard till ek och ask, svart RAL 9005 och vit RAL 9016 som tillval.

## ANGE VID BESTÄLLNING

Artikelnummer och utförande.

## CERTIFIKATIONER/TESTER

EN 1023-1, -2, -3  
Möbelfakta

Ray room divider is one of the results of a project to transform an office with fixed workspaces into one that offers greater flexibility in terms of the work environment. In order to satisfy ambitions to make full use of natural light in the premises, areas were separated by a trellis construction rather than solid screens. The wooden staves in the trellis create patterns of light, subtle contrasts and smooth transitions, while also fulfilling their primary function of dividing and partitioning the space in the room.

The name – Ray – is inspired by the way the trellis construction filters the light and creates rays of differing intensity between the staves. Thanks to its curved structure Ray room divider stands steady and stable without any need to secure it to floor or ceiling. This makes it easy to extend in the same way as modular furniture. The curved form also means there is no front or back to Ray, ensuring that it always looks equally attractive from every point in the room.

## EXECUTION

Ray is the ideal solution for creating a room within a room. Simply add a combination of high or low seating, together with plants and the requisite lighting. For optimum stability certain combinations require a foot in powder-lacquered metal. If the modules are to be anchored to the floor, please note on the request / order. Each module is equipped with felt floor protectors. Modules are supplied assembled, ready to be linked with concealed link fittings. Ray comes in a choice of solid oak or ash, standard stains on ash and white glaze on oak or ash. End in metal, beige color RAL 1019 Gray beige as standard for oak and ash, black RAL 9005 or white RAL 9016 color as options.

## WHEN ORDERING, PLEASE ENTER

Item number and finish.

## CERTIFICATIONS/TESTS

EN 1023-1, -2, -3  
Möbelfakta



## TRÄSLAG WOOD



## STANDARDBETSER STANDARD STAINS



## VITPIGMENT WHITE GLAZED



## ARTIKLAR ITEMS

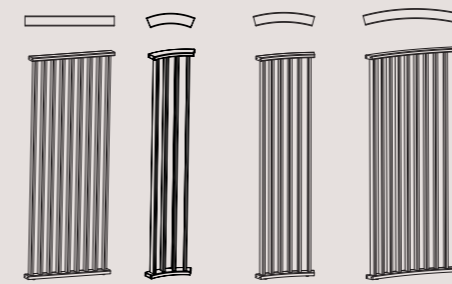

**RAYR16063**  
H 1600  
W 630  
D 70

**RAYC 16038**  
Radie 385  
30°  
H 1600  
B 320  
D 70

**RAYC16080**  
Radie 800  
45°  
H 1600  
W 430  
D 70

**RAYC160140**  
Radie 1400  
45°  
H 1600  
W 740  
D 70



**RAYFOTs svart black RAL 9005**  
**RAYFOTv vit white RAL 9016**  
**RAYFOTb beige RAL 1019**  
H 4  
W 370  
D 60

## FÖRSLAG SUGGESTIONS



**Komb 1**  
5xRAYC16080, 2xRAYFOT  
H 1600  
L 2088  
D 70/370

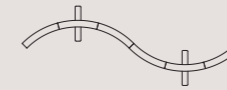

**Komb 2**  
6xRAYC16080, 2xRAYFOT  
H 1600  
L 2310  
D 400



**Komb 3**  
8xRAYC16080  
H 1600  
L 2710  
D 880



**Komb 4**  
6xRAYC16080  
H 1600  
L 1670  
D 835



**Komb 5**  
6xRAYC160140  
H 1600  
L 2870  
D 1435



**Komb 6**  
6xRAYC160140, 2xRAYR16063  
H 1600  
L 4130  
D 1435



**Komb 7**  
3xRAYR16063, 2xRAYFOT  
H 1600  
L 1890  
D 70/370



**Komb 8**  
2xRAYR16063, 3xRAYC16080, 1xRAYFOT  
H 1600  
L 2095  
D 930

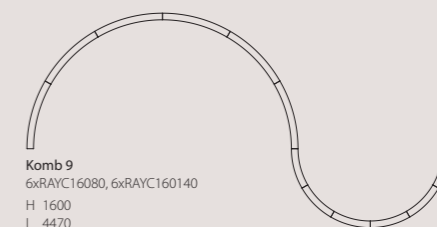

**Komb 9**  
6xRAYC16080, 6xRAYC160140  
H 1600  
L 4470  
D 2270

## DETALJ DETAIL



Ändavslut i metall. Beige som standard till ek och ask. Svart och vit som tillval.  
End in metal. Beige color as standard to oak or ash. Black or white as an option.

RAYFOTb beige RAL 1019

RAYFOTs svart black RAL 9005



Ray Komb 1 5xRAYC16080, 2xRAYFOTb | Bord Table PIVÅ | Fällstol Folding chair COLO CHAIR | Soffa Sofa FACILE



Ray Komb 7 4xRAYR16063, 2xRAYFOTb | CAP PODIUM inkl. eluttag incl. electrical outlet TKB11C | Bord Table PIVÅ  
Stol Chair SHELL | Soffa Sofa KAMÓN DINNER



# 1KM DISPLAY

DESIGN KRISTOFER JONSSON FANNY JISEBORN, white, 2016

1KM Display är den flexibla hyllan som kan användas som tidskriftssamlare, postfack, sängbord och kan byggas hur lång som helst – upp till 1km om så önskas. Placera det senaste numret av världens alla magasin överst och resten av årgången i facket under – snyggt, praktiskt och smidigt.

## UTFÖRANDE

Träslag i massiv ek, ask, standardbetser på ask, standardfärger på MDF och vitpigmenterad ek eller ask. Ytbehandling klarlack. Vägghängd sektion med ett, två eller tre fack. Skruvas i vägg.

## TILLBEHÖR

Låda och lås. El- och USB uttag.

## ANGE VID BESTÄLLNING

Artikelnummer och utförande.

## CERTIFIKATIONER/TESTER

EN 16121

1KM Display is a flexible shelf that can be used as a magazine holder, pigeon-hole or bedside table and can be built to great lengths – up to 1km if required. Place the latest edition of all the world's magazines on the top and the year's in the compartment underneath – neat, attractive and practical.

## EXECUTION

Choose from solid oak, ash, standard stains on ash, standard colors on MDF and white glazed oak or ash. Finish in clear lacquer. Wall-mounted sections of one, two or three compartments. Secures to the wall with screws.

## ACCESSORIES

Drawer and lock. Electrical power and USB.

## WHEN ORDERING, PLEASE ENTER

Article number and execution.

## CERTIFICATIONS/TESTS

EN 16121

## ARTIKLAR VÄGG ITEMS WALL



**1KMV1**  
H 174  
W 379  
D 272



**1KMV2**  
H 174  
W 736  
D 272



**1KMV3**  
H 174  
W 1093  
D 272

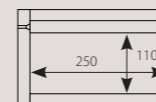

Invändigt mått  
Internal measure

## TILLBEHÖR ACCESSORIES



**1KML1**  
H 107  
W 332  
D 250/218

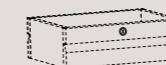

**CL**  
Lås förnicklat  
Lock nickelplated



**TKB11**  
Ø 57 mm  
Powerdot Mini. Ett eluttag svart inkl. 1,5 m kabel.  
Placeras på hyllans ovansida.  
Gäller för SE, NO, DK, FIN, DE, NL.  
Powerdot Mini. One electrical black incl. 1,5 m cable.  
Mounted on the top of the shelf.  
For SE, NO, DK, FIN, DE, NL.

**TKB13**  
Ø 30 mm  
USB. Två uttag svart inkl. 1,5 m kabel.  
Placeras på hyllans ovansida.  
Gäller för SE, NO, DK, FIN, DE, NL.  
USB. Two power outlet incl. 1,5 m cable.  
Mounted on the top of the shelf.  
For SE, NO, DK, FIN, DE, NL.



Hyllal Shelf 1KMV1

TRÄSLAG WOOD    STANDARDFÄRGER STANDARD COLORS    STANDARDBETSER STANDARD STAINS    VITPIGMENT WHITE GLAZED



# COLLAR

DESIGN LOUISE HEDERSTRÖM, 2011

Inspiration till Collar är ett vikt papper vilket ger förklaringen till den sneda vinkeln. Vinkeln förstärks vid upprepning och bjuder in till exponering av böcker, tidningar och broschyrer i olika format.

## UTFÖRANDE

Stående Collar har tre fack. Liggande Collar har fem stycken flyttbara avdelare som ger fyra fack. Tillverkas i MDF med faner i ek, björk, ask, standardfärger, standardbetsar på ask och vitpigmenterad ek eller ask. Ytbehandling klarlack. Upphängningen på en metallist.

## ANGE VID BESTÄLLNING

Artikelnummer och utförande.

## CERTIFIKATIONER/TESTER

Möbelfakta.

The design, inspired by a sheet of folded paper, has a distinctly graphical expression. The more sections that are displayed, the more the asymmetric form is emphasised. The "cut-away" concept is ideal for displaying books, magazines and brochures in different shapes and sizes.

## EXECUTION

Collar comes in vertical with three separate sections and horizontal with five adjustable dividers that can be used to create up to four separate sections. MDF in veneer of oak, birch, ash, standard colors, standard stains on ash and white glaze oak or ash. The panel hangs on a metal suspension wall strip.

## WHEN ORDERING, PLEASE ENTER

Item number and execution.

## CERTIFICATIONS/TESTS

Möbelfakta.

## ARTIKLAR ITEMS



**COT 11011**  
H 316  
L 1128  
D 107

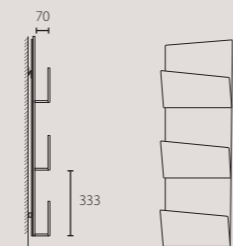

**COT 3333**  
H 1029  
L 355  
D 107



TRÄSLAG WOOD    STANDARDFÄRGER STANDARD COLORS    STANDARDBETSER STANDARD STAINS    VITPIGMENT WHITE GLAZED



Tidskriftsställ Magazine shelf COT 11011

# SVALL

DESIGN CECILIA CRONELID, 2016

Svall med sin konvexa form gör att tidningen står utan att falla ihop och kan enkelt tas fram för att läsas.

## UTFÖRANDE

Massiv ek, ask, standardfärger, standardbetser på ask och vitpigmenterad ek eller ask. Ytbehandling klarlack. Hängs horisontellt eller vertikalt. Upphängning är dolda nyckelbeslag.

## ANGE VID BESTÄLLNING

Artikelnummer och utförande.

## CERTIFIKATIONER/TESTER

EN 16121

With its convex shape, Svall magazine shelf means magazines stand straight without collapsing and are easy to pick up and read.

## EXECUTION

Chose from solid oak, ash, standard colors, standard stains on ash and white glaze oak or ash. Can be hung horizontally or vertically. Secures to the wall with concealed brackets.

## WHEN ORDERING, PLEASE ENTER

Article number and execution.

## CERTIFICATIONS/TESTS

EN 16121

## ARTIKLAR HORIZONTELL ITEMS HORIZONTALLY

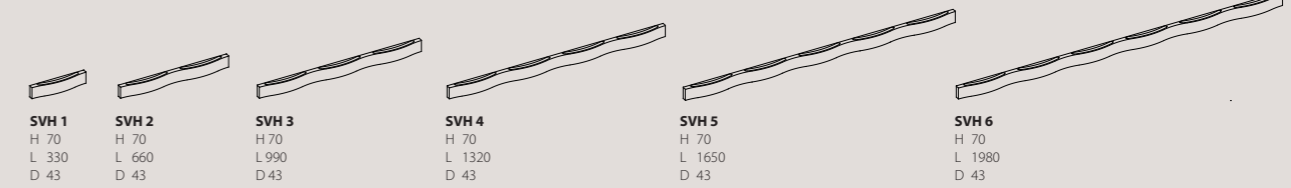
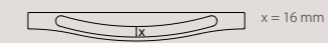

## ARTIKLAR VERTIKAL ITEMS VERTICALLY

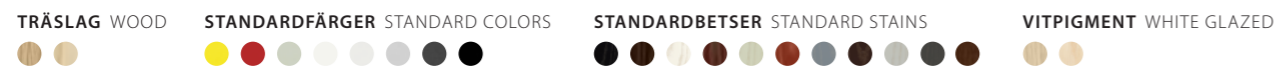
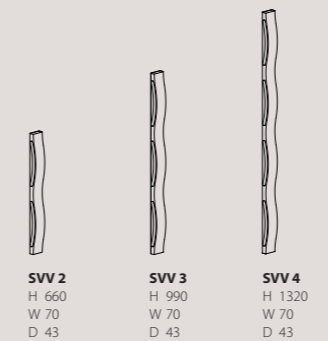

Tidskriftsställ Magazine display SVH6 L 1980 | Pall från Stool from Swedese

# ELL

DESIGN LASSE PETTERSSON, 2021

Lasse är en av formgivarna till serien Front exponeringssystem som bygger på horisontella lister med en nedfräst glasskiva. ELL är istället en tidsskriftshylla med ett vertikalt och mer transparent utseende. Glaset är monterad i sidan på den vertikala massiva trälisten. Då glaset släpper från väggen ger det ett "svävande" intryck.

## UTFÖRANDE

Trälisten är i massiv ek, björk, ask, standardbetser på ask och vitpigmenterad ek eller ask. Trälisten monteras med dolda nyckelhålsbeslag och glashyllan som är i 6 mm klarglas skruvas i listen.

## ANGE VID BESTÄLLNING

Artikelnummer och utförande.

## CERTIFIKATIONER/TESTER

Möbelfakta

Lasse is one of the designers behind the Front storage and display system that uses horizontal ledges with a milled glass front. In contrast ELL (2021) magazine rack has a vertical design that incorporates a more transparent display function. The slight gap between the wall and the glass, fitted securely into the side of a vertical, solid wood suspension rail, creates the impression that the material on display is "hovering" on the wall.

## EXECUTION

The wooden suspension strip is available in solid oak, birch, ash, standard stains on ash, or white glaze on oak or ash. It is secured to the wall with concealed keyhole fittings and the 6 mm clear glass shelf is screwed in place on the wooden rail.

## WHEN ORDERING PLEASE ENTER

Item number and execution.

## CERTIFICATIONS/TESTS

Möbelfakta

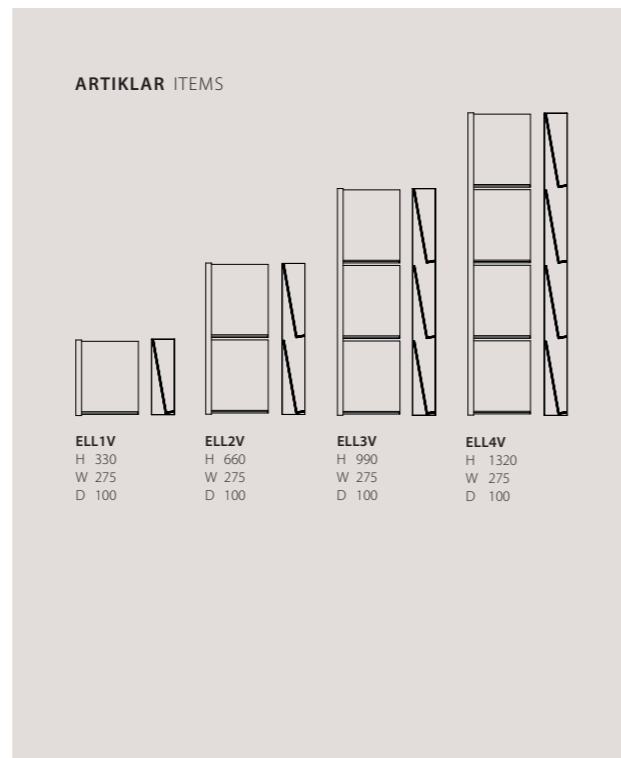

TRÄSLAG WOOD    STANDARDFÄRGER STANDARD COLORS    STANDARDBETSER STANDARD STAINS    VITPIGMENT WHITE GLAZED

# ARC

DESIGN SANNA LINDSTRÖM, 2019

I tidskriftsstället Arc möts kontraster, det runda möter det raka. Den bågformade fronten i trä ger både karaktär och håller trycksakerna på plats samtidigt som de är lättillgängliga. Arc är lämplig för att förvara tidningar, broschyrer och informationsblad eller så kan det användas som postfack i en lång rad.

## UTFÖRANDE

Arc är tillverkad i en ram av massivträ med front och rygg i fanerad MDF och finns både som stående och liggande tidskriftsställ. Tidskriftsstället finns i ek, björk, ask, standardfärger, standardbetsar på ask och vitpigmenterad ek eller ask. Upphängning sker på metallist.

## ANGE VID BESTÄLLNING

Artikelnummer och utförande.

Rounded forms and straight lines contrast and combine in harmony in Arc magazine rack. The wooden disc-shaped front keeps printed matter securely in place and easy to access. Arc is ideal for displaying magazines, brochures and information leaflets, or as a mail rack when two or more are placed side by side.

## EXECUTION

Arc is constructed around a frame of solid wood with front and back panels in veneered MDF. Available in oak, birch, ash, standard lacquers, standard stains on ash and white glazed oak or ash. The rack is wall-mounted on a metal suspension rail.

## WHEN ORDERING PLEASE ENTER

Article number and choice of finish.

# SLOPE

DESIGN SKALA DESIGN/LASSE PETTERSSON & LENNART NOTMAN, 2013

Slope en exponeringshylla där olika höjder, bredder och tjocklekar av informationsmaterial och tidningar kan samsas. Slope har ett bakåtlutande hyllplan, vilket ger en möjlighet att lägga upp tunt som tjockt material och olika höjder utan det viker sig eller faller framåt.

## UTFÖRANDE

Tillverkas i MDF med faner av ek, björk, standardfärger och vitpigmenterad ek. Ytbehandling klarlack. Rygg endast med lutande hyllplan eller kombination med magnetisk whiteboard inklusive ett visst antal magneter, anslagstavla klädd i filt i färgerna antracit, ljusgrå, offwhite eller Bulletin Board i färg antracit nr 2209. Andra utförande efter förfrågan. Upphångningslist i metall.

## TILLBEHÖR

Elastiskt band i färg vit eller svart och extra magneter.

## ANGE VID BESTÄLLNING

Artikelnummer och utförande.

Slope a display shelf on which you can combine informative material and magazines of varying height, width and thickness. Slope's shelves lean backwards, which enable you to display both thin and thick materials of different heights without them folding over or falling forwards.

## EXECUTION

MDF in veneer of oak, birch, standard colors and white glazed oak. Finish clear lacquer. Sloping shelves only or combined with a magnetic whiteboard including some magnets or noticeboard covered in felt in colors anthracite, light-grey, offwhite or Bulletin Board in anthracite grey (color number 2209). A metal rail is used to hang it on the wall. Other finishes upon request.

## ACCESSORIES

Black or white elastic ropes and extra magnets.

## WHEN ORDERING, PLEASE ENTER

Item number and execution.

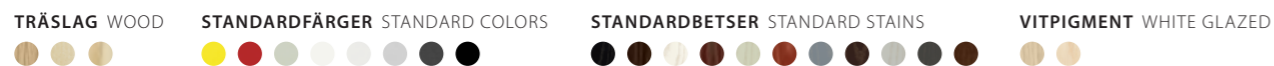
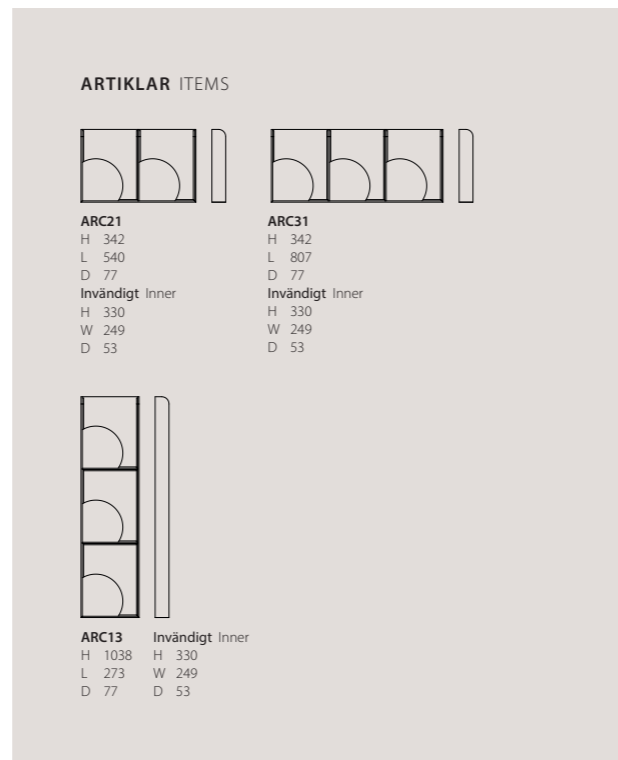

ARTIKLAR ITEMS

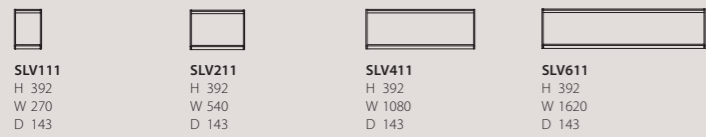

**SLV111**  
H 392  
W 270  
D 143

**SLV211**  
H 392  
W 540  
D 143

**SLV411**  
H 392  
W 1080  
D 143

**SLV611**  
H 392  
W 1620  
D 143

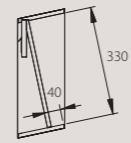

Mått från sidan för samtliga artiklar.  
Measurements from the side for all items.

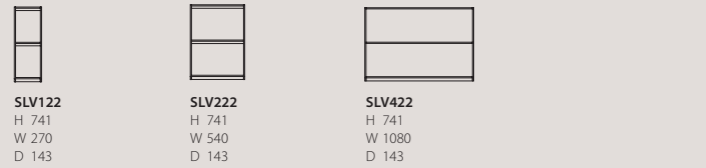

**SLV122**  
H 741  
W 270  
D 143

**SLV222**  
H 741  
W 540  
D 143

**SLV422**  
H 741  
W 1080  
D 143

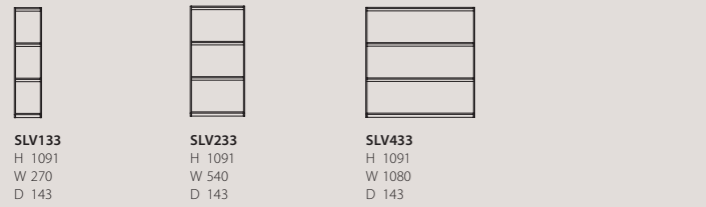

**SLV133**  
H 1091  
W 270  
D 143

**SLV233**  
H 1091  
W 540  
D 143

**SLV433**  
H 1091  
W 1080  
D 143



**SLV144**  
H 1440  
W 270  
D 143

**SLV244**  
H 1440  
W 540  
D 143

**SLV444**  
H 1440  
W 1080  
D 143

En lutande hylla med rygg i Bulletin Board, filt eller magnetisk whiteboard.  
One leaning shelf with back in Bulletin Board, felt or magnetic whiteboard.

(1) B = Bulletin Board col 2209

(2) F = Filt antracit, ljusgrå, offwhite  
Felt anthracite, light-grey, offwhite

(3) W = Magnetisk Whiteboard inkl. magneter  
Magnetic Whiteboard incl. magnets

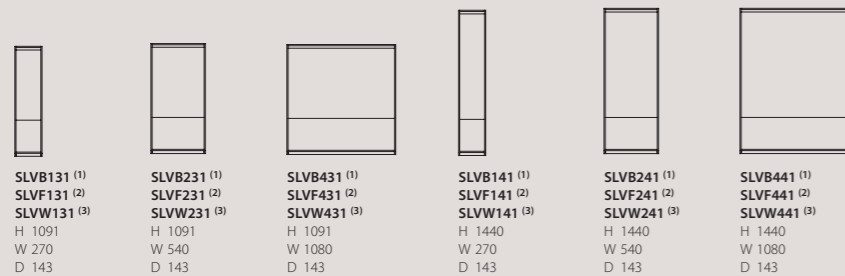

**SLVB131** (1)  
**SLVF131** (2)  
**SLVW131** (3)  
H 1091  
W 270  
D 143

**SLVB231** (1)  
**SLVF231** (2)  
**SLVW231** (3)  
H 1091  
W 540  
D 143

**SLVB431** (1)  
**SLVF431** (2)  
**SLVW431** (3)  
H 1091  
W 1080  
D 143

**SLVB141** (1)  
**SLVF141** (2)  
**SLVW141** (3)  
H 1440  
W 270  
D 143

**SLVB241** (1)  
**SLVF241** (2)  
**SLVW241** (3)  
H 1440  
W 540  
D 143

**SLVB441** (1)  
**SLVF441** (2)  
**SLVW441** (3)  
H 1440  
W 1080  
D 143

TILLBEHÖR ACCESSORIES



Elastiskt band svart  
Elastics black

Elastiskt band vit  
Elastics white

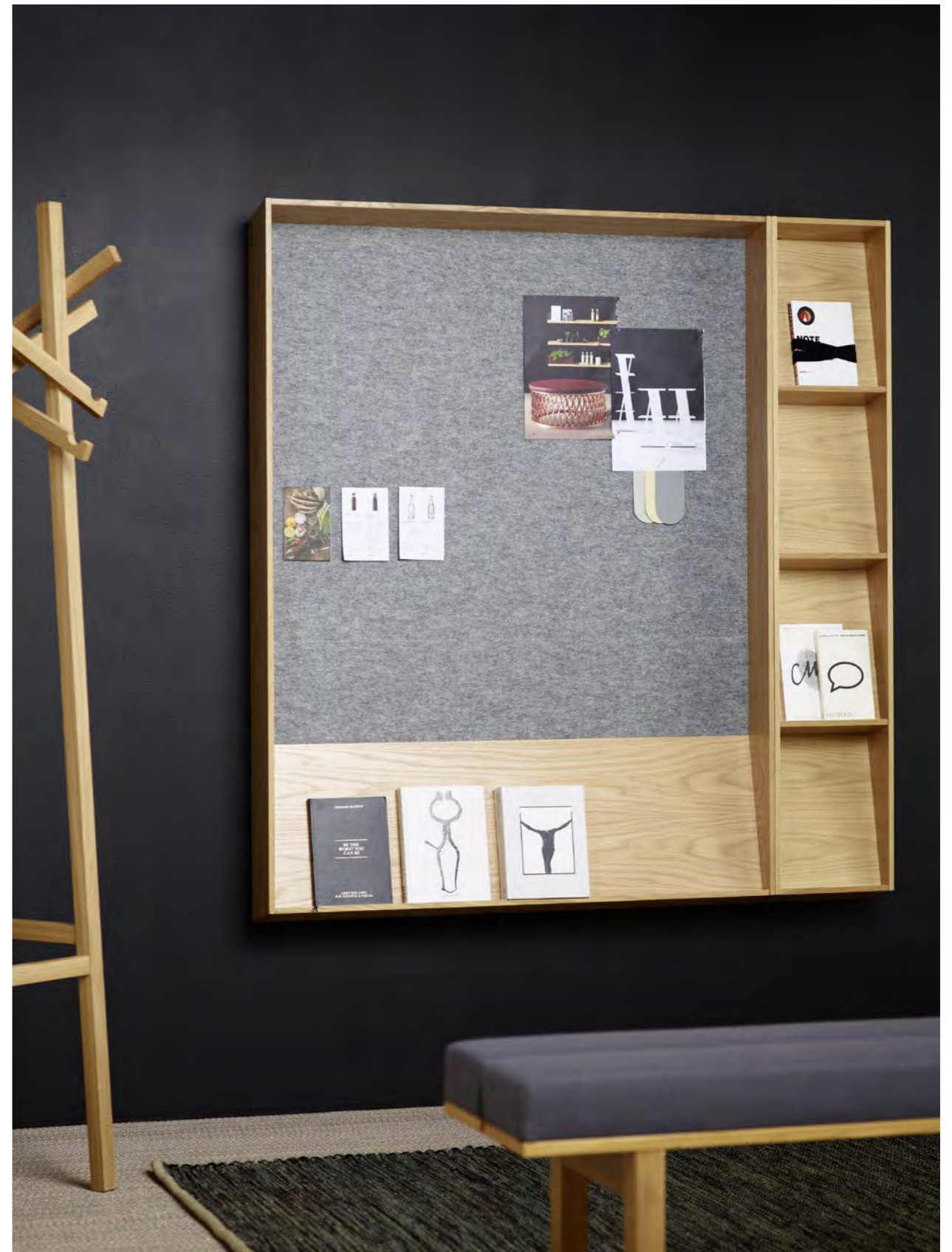

Tidskriftsställ Magazine display SLVF441, SLV144 | Klädhängare Coat hanger NEST

# RIDÅ VÄGG WALL

DESIGN JOEL KARLSSON/KROOK & TJÄDER DESIGN, 2010

Ridå används som tidskrifts-, broschyrställ, spegel, anslagstavla, skrivtavla eller en kombination av dessa. Ridå ger en ombonad känsla då facken är pressad formfilt, ljusgrå eller antracit och som ger en viss ljudabsorberande effekt. Ramen är scenen där tidskriften framträder från den textila ridån.

## UTFÖRANDE

Ramen tillverkas i ek, björk, standardfärger och vitpigmenterad ek. Ytbehandling klarlack. Välj fack i ljusgrå eller antracit pressad filt eller kombination med ryggen i ljusgrå alternativt antracit filt, whiteboard, spegel och trä. Samtliga ryggar är magnetiska där ett visst antal magneter ingår. Vägghängda bredd 371 kan hängas både vertikalt och horisontellt. Upphängning på vägg är med metallist.

## TILLBEHÖR

Aluminiumlist för märkning och extra magneter.

## ANGE VID BESTÄLLNING

Artikelnummer, färg på filtack och utförande på ram.

## CERTIFIKATIONER/TESTER

Möbelfakta  
EN 14073-2:2004, EN 14073-3:2004, EN 16121:2013, EN 16122:2012

Ridå is a magazine rack, a brochure stand, a mirror, a writing board – or a combination of all these functions. Ridå contributes to creating a cosy feeling with its pockets in pressed felt – light grey or anthracite – that helps to absorb and reduce background noise. The magazines or brochures peep out from behind the textile panels like faces from behind a curtain.

## EXECUTION

The frame is available in oak, birch, standard colors and white glazed oak. Finish in waterbased clear lacquer. In case you want acid-hardened, semi-matt plastic lacquer please note on order. Choose felt pockets in light grey or anthracite, or a combination of wooden panel, felt back in light grey or anthracite, mirror and whiteboard. All back panels are magnetic included some magnets. The 371 mm wide version hangs either vertically or horizontally on a metal suspension strip.

## ACCESSORIES

Aluminium ledge and extra magnets.

## WHEN ORDERING, PLEASE ENTER

Item number, color of felt pocket and execution of frame.

## CERTIFICATIONS/TESTS

Möbelfakta  
EN 14073-2:2004, EN 14073-3:2004, EN 16121:2013, EN 16122:2012



TRÄSLAG WOOD



STANDARDFÄRGER STANDARD COLORS



VITPIGMENT WHITE GLAZED



FILT FELT



## ARTIKLAR ITEMS

- (1) F=Filt ljusgrå eller antracit  
Felt light grey or anthracite
- (2) S=Spiegel  
Mirror
- (3) T=Trä  
Wood
- (4) W=Whiteboard
- (5) Endast filtack ljusgrå eller antracit  
Only felt pocket light grey or anthracite

\* Förberedd för vertikal eller horisontell hängning.  
Prepared for vertically or horizontally hanging.



RIVF10<sup>(1)</sup>  
RIVS10<sup>(2)</sup>  
RIVT10<sup>(3)</sup>  
RIVW10<sup>(4)</sup>  
H 742  
W 371\*  
D 124



RIVF20<sup>(1)</sup>  
RIVS20<sup>(2)</sup>  
RIVT20<sup>(3)</sup>  
RIVW20<sup>(4)</sup>  
H 742  
W 742  
D 124

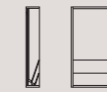

RIVF12<sup>(1)</sup>  
RIVS12<sup>(2)</sup>  
RIVT12<sup>(3)</sup>  
RIVW12<sup>(4)</sup>  
H 742  
W 371\*  
D 124



RIVF22<sup>(1)</sup>  
RIVS22<sup>(2)</sup>  
RIVT22<sup>(3)</sup>  
RIVW22<sup>(4)</sup>  
H 742  
W 742  
D 124



RIVF14<sup>(5)</sup>  
H 742  
W 371\*  
D 124



RIVF24<sup>(5)</sup>  
H 742  
W 742  
D 124



a = 110  
b = 200  
c = 25



RIVF50<sup>(1)</sup>  
RIVS50<sup>(2)</sup>  
RIVT50<sup>(3)</sup>  
RIVW50<sup>(4)</sup>  
H 1451  
W 371\*  
D 124



RIVF60<sup>(1)</sup>  
RIVS60<sup>(2)</sup>  
RIVT60<sup>(3)</sup>  
RIVW60<sup>(4)</sup>  
H 1451  
W 742  
D 124

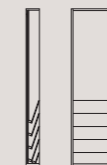

RIVF52<sup>(1)</sup>  
RIVS52<sup>(2)</sup>  
RIVT52<sup>(3)</sup>  
RIVW52<sup>(4)</sup>  
H 1451  
W 371\*  
D 124



RIVF62<sup>(1)</sup>  
RIVS62<sup>(2)</sup>  
RIVT62<sup>(3)</sup>  
RIVW62<sup>(4)</sup>  
H 1451  
W 742  
D 124



RIVF54<sup>(5)</sup>  
H 1451  
W 371\*  
D 124



RIVF64<sup>(5)</sup>  
H 1451  
W 742  
D 124

## TILLBEHÖR ACCESSORIES



FRM1 Aluminiumlist, längd 70 mm.  
Aluminium ledge, length 70 mm.



FRM1 Magnet Magnets



Whiteboard RIVW60 W742 | Tidskriftsställ Magazine display RIVF52 W371, RIV64 W742



Spegel Mirror RIVS50 | Tidskriftsställ Magazine display RIV54

FRONT LIST LEDGE	252
FRONT PLANT	256
FRONT HYLLA SHELF	239
FRONT PANEL	258
FRONT FÖRVARING STORAGE	262
FRONT FRISTÅENDE FREE STANDING	246
FRONT TAVLA BOARD	268

# FRONT

DESIGN SKALA DESIGN/LASSE PETERSSON LENNART NOTMAN, 2004-2012

Front presenterades år 2004 som ett enkelt rakt tidskriftsställ som skruvas i vägg. Under årens lopp har Front vuxit och blivit ett omfattande exponeringssystem bestående av tidskrifts-, magasin-, och tavellist, hylla, klädhängare, glaslåda för växter, dekorationer eller exponering, tavla för pappersark eller affisch, panel med olika funktioner som skrivtavla, anslagstavla, spegel, tidskrifts- och broschyrställ, förvaring för extra tidskrifter/broschyrer och fristående skärm.

Fördelen med Front är att du kan möblera med samma produkt för olika användningsområde. Front möbleras i hotell, i väntrum, i arbets-, konferens- och lunchrum, skolor, museum, bibliotek, ambassader, hemma i kök, hall eller i sovrum.

Front was presented in 2004 as a simple straight magazine strip that is screwed into the wall. Over the years, the Front has grown into a extensive display system consisting of periodicals, magazine, and picture moldings, shelves, hangers, glass planter, decorations or display, plate for paper or poster panel with various features like whiteboard, bulletin board, mirror, magazine and brochure racks, storage for extra magazines/brochures and freestanding screen. The advantage of the Front display system is that you can decorate with the same product for different applications.

Front is furnished in hotels, in waiting rooms, in work, conference, canteens, schools, museums, libraries, embassies, at home in the kitchen, hallways or bedrooms.





FRONT Hylla Shelf FRH5 L 1500 | FRONT List Ledge FR1 L 1500 GH 150 | FRONT Plant FR2V L 1500+FRGLT250 | Bord Table CAP CA3 60 | Pall Stool SHELL SHP70T

# FRONT PLANT

## UTFÖRANDE

Består av rak list i djup 98 mm som skruvas i vägg. I spåret sätts en glaslåda i vit eller transparent glas i längd 500 mm. Listen är i massiv ek, björk, standardfärger, standardbetser på ek och vitpigmenterad ek. Ytbehandling klarlack. Glaslådan kan användas för växter, ljus, dekorationer eller som exponering.

## ANGE VID BESTÄLLNING

Artikelnummer, utförande på list och glaslåda.

## EXECUTION

The glass planter, 500 mm long in clear or white glass, is used together with a 98 mm deep display ledge for a wall-mounting. Display ledge of solid wood in oak, birch, standard colors, standard stains on oak and white glazed oak. Finish clear lacquer. Use Front plant for floral decorations, or as the basis for all sorts of other decorative displays.

## WHEN ORDERING, PLEASE ENTER

Item number, length of ledge and execution of ledge and glass box.

# FRONT HYLLA SHELF

## UTFÖRANDE

Massiv ek, björk, standardfärger, standardbetser på ek och vitpigmenterad ek. Samtliga hyllor skruvas rakt in i vägg, djup 250 mm förstärks även med dold konsol. Specialmått och andra utförande efter förfrågan.

## ANGE VID BESTÄLLNING

Artikelnummer, längd och utförande.

## EXECUTION

Solid oak, birch, standard colors, standard stains on oak and white glazed oak. All sizes are secured directly to the wall. The 250 mm deep shelf is reinforced with a hidden bracket. Special sizes and other finishes upon request.

## WHEN ORDERING, PLEASE ENTER

Item number, length and execution.



**ARTIKLAR ITEMS**

\*Längd Length 500, 1000, 1500, 2000 mm

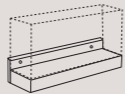

**FR2V List Ledge**  
H 70  
L \*  
D 98



**FR2V L 500, FRGLT250**



**FR2V L 500, FRGLV250**

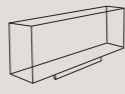

**FRGLT250**  
H 150  
L 500  
D 88

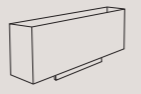

**FRGLV250**  
H 150  
L 500  
D 88



**ARTIKLAR ITEMS**

\* Längd/Maxbelastning Length/Max load  
L 250/8 kg, L 500/10 kg, L 1000/15 kg, L 1500/20 kg, L 2000/25 kg

\*\*Längd/Maxbelastning Length/Max load  
L 250/10 kg, L 500/20 kg, L 1000/30 kg, L 1500/40 kg, L 2000/50 kg

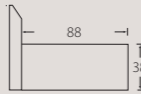

**FRH2**  
H 70  
L \*  
D 98

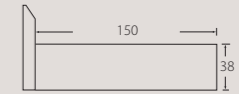

**FRH3**  
H 70  
L \*  
D 160

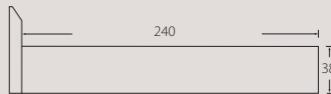

**FRH5**  
H 70  
L \*\*  
D 250

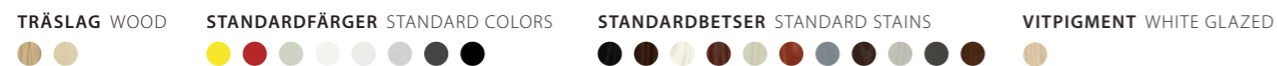

# FRONT PANEL

## UTFÖRANDE

Front panel används som tidskrifts-, broschyrställ, spegel, anslagstavla, skrivtavla eller en kombination av dessa. Rygg finns att välja mellan raka eller vinklade lister, magnetisk whiteboard inklusive ett antal magneter, Bulletin Board 2204, klädd i tyg Europost från Gabriel och spegel. Specialmått och andra utförande efter förfrågan. Panelen hängs på vägg med metallist. Listerna i massivt trä och rygg i MDF av faner i ek, björk, standardfärger\*, standardbetsar på ek\* och vitpigmenterad ek. Ytbehandling klarlack. Härdat klarglas i höjderna 32, 150 (=A5) or 230 (=A4) mm. Som tillägg finns plexiglas. Istället för glas till magnetisk whiteboard eller anslagstavla kan man välja 15 mm hög träavslut.

\* Observera! För rygg i magnetisk whiteboard och Bulletin Board 2204 finns kantlist endast i trä, svart eller vit.

## TILLBEHÖR

Avdelare i massiv trä som sätts på glaset för indelning i fack. Extra magneter till whiteboard.

## ANGE VID BESTÄLLNING

Artikelnummer, glashöjd, färgnummer på tyget Europost och utförande.

## CERTIFIKATIONER/TESTER

Möbelfakta.

## EXECUTION

Front panel is a magazine rack, a brochure stand, a mirror, a writing and noticeboard – or a combination of all these functions. You can choose the back of straight or sloping ledge, magnetic whiteboard included some magnets, Bulletin Board 2204, covered in any color of fabric Europost from Gabriel and mirror. Special sizes and other finishes upon request. It is secured to the wall using a metal rail. The ledges in solid wood and back in MDF of veneer in oak, birch, standard colors\*, standard stains\* on oak and white glazed oak. Finish clear lacquer. Tempered clear glass in height 32, 150 (=A5) or 230 (=A4) mm as standard and plexi glass upon request. Instead of glass for magnetic whiteboard and notice board you can choose of 15 mm wood end.

\* Note! Edge of magnetic whiteboard and Bulletin Board 2204, on back, is only available in wood, black or white.

## ACCESSORIES

Dividers in solid wood that slot on top of the glass fronts to divide each shelf into compartments.

## WHEN ORDERING, PLEASE ENTER

Item number, height of glass, color of Europost, execution.

## CERTIFICATIONS/TESTS

Möbelfakta.



## ARTIKLAR ITEMS

- (1) B= Bulletin Board 2204  
Bulletin Board 2204
- (2) K= Klädd i tyg Europost  
Covered in fabric Europost
- (3) S= Spegel  
Mirror
- (4) T= Träpanel med lister  
Wood panel incl. ledges
- (5) W= Magnetisk whiteboard  
Magnetic whiteboard

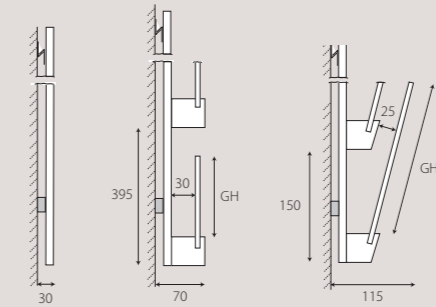

RAK LIST STRAIGHT LEDGE  
GH = Glashöjd 32, 150, 230 mm eller träavslut 15 mm för anslagstavla och whiteboard.  
GH = Glass height 32, 150, 230 mm or wood end 15 mm for pin-, and whiteboard.

VINKLAD LIST SLOPING LEDGE  
GH = Glashöjd Glass height 150, 230 mm

## Höjd Hight 800 mm

FRB2540 (1) FRK2540 (2) FRS2540 (3) FRW2540 (5) H 800 W 250 D 30	FRB5040 (1) FRK5040 (2) FRS5040 (3) FRW5040 (5) H 800 W 500 D 30	FRB10040 (1) FRK10040 (2) ----- FRW10040 (5) H 800 W 1000 D 30	FRB2541 (1) FRK2541 (2) FRS2541 (3) FRW2541 (5) H 800 W 250 D 70	FRB5041 (1) FRK5041 (2) FRS5041 (3) FRW5041 (5) H 800 W 500 D 70	FRB10041 (1) FRK10041 (2) ----- FRW10041 (5) H 800 W 1000 D 70
FRT2542 (4) H 800 W 250 D 70	FRT5042 (4) H 800 W 500 D 70	FRT10042 (4) H 800 W 1000 D 70	FRT2544 (4) H 800 W 250 D 115	FRT5044 (4) H 800 W 500 D 115	FRT10044 (4) H 800 W 1000 D 115

## Höjd Hight 1140 mm

FRB2560 (1) FRK2560 (2) FRS2560 (3) FRW2560 (5) H 1140 W 250 D 30	FRB5060 (1) FRK5060 (2) FRS5060 (3) FRW5060 (5) H 1140 W 500 D 30	FRB10060 (1) FRK10060 (2) ----- FRW10060 (5) H 1140 W 1000 D 30	FRB2561 (1) FRK2561 (2) FRS2561 (3) FRW2561 (5) H 1140 W 250 D 70	FRB5061 (1) FRK5061 (2) FRS5061 (3) FRW5061 (5) H 1140 W 500 D 70	FRB10061 (1) FRK10061 (2) ----- FRW10061 (5) H 1140 W 1000 D 70
FRB2562 (1) FRK2562 (2) FRW2562 (5) H 1140 W 250 D 115	FRB5062 (1) FRK5062 (2) FRW5062 (5) H 1140 W 500 D 115	FRB10062 (1) FRK10062 (2) FRW10062 (5) H 1140 W 1000 D 115	FRT2563 (4) H 1140 W 250 D 70	FRT5063 (4) H 1140 W 500 D 70	FRT10063 (4) H 1140 W 1000 D 70
FRT2566 (4) H 1140 W 250 D 115	FRT5066 (4) H 1140 W 500 D 115	FRT10066 (4) H 1140 W 1000 D 115			

ARTIKLAR ITEMS

- (1) B=Bulletin Board 2204  
Bulletin Board 2204
- (2) K=Klädd i tyg Europost  
Covered in fabric Europost
- (3) S=Spiegel  
Mirror
- (4) T=Träpanel med lister  
Wood panel incl. ledges
- (5) W=Magnetisk whiteboard  
Magnetic whiteboard

Höjd Height 1550 mm

 <b>FRB2590</b> <sup>(1)</sup> <b>FRK2590</b> <sup>(2)</sup> <b>FRS2590</b> <sup>(3)</sup> <b>FRW2590</b> <sup>(5)</sup> H 1550 W 250 D 30	 <b>FRB5090</b> <sup>(1)</sup> <b>FRK5090</b> <sup>(2)</sup> <b>FRS5090</b> <sup>(3)</sup> <b>FRW5090</b> <sup>(5)</sup> H 1550 W 500 D 30	 <b>FRB10090</b> <sup>(1)</sup> <b>FRK10090</b> <sup>(2)</sup> ----- <b>FRW10090</b> <sup>(5)</sup> H 1550 W 1000 D 30	 <b>FRB2591</b> <sup>(1)</sup> <b>FRK2591</b> <sup>(2)</sup> <b>FRS2591</b> <sup>(3)</sup> <b>FRW2591</b> <sup>(5)</sup> H 1550 W 250 D 70	 <b>FRB5091</b> <sup>(1)</sup> <b>FRK5091</b> <sup>(2)</sup> <b>FRS5091</b> <sup>(3)</sup> <b>FRW5091</b> <sup>(5)</sup> H 1550 W 500 D 70	 <b>FRB10091</b> <sup>(1)</sup> <b>FRK10091</b> <sup>(2)</sup> ----- <b>FRW10091</b> <sup>(5)</sup> H 1550 W 1000 D 70
 <b>FRB2593</b> <sup>(1)</sup> <b>FRK2593</b> <sup>(2)</sup> <b>FRW2593</b> <sup>(5)</sup> H 1550 W 250 D 115	 <b>FRB5093</b> <sup>(1)</sup> <b>FRK5093</b> <sup>(2)</sup> <b>FRW5093</b> <sup>(5)</sup> H 1550 W 500 D 115	 <b>FRB10093</b> <sup>(1)</sup> <b>FRK10093</b> <sup>(2)</sup> <b>FRW10093</b> <sup>(5)</sup> H 1550 W 1000 D 115	 <b>FRT2594</b> <sup>(4)</sup> H 1550 W 250 D 70	 <b>FRT5094</b> <sup>(4)</sup> H 1550 W 500 D 70	 <b>FRT10094</b> <sup>(4)</sup> H 1550 W 1000 D 70
 <b>FRT2599</b> <sup>(4)</sup> H 1550 W 250 D 115	 <b>FRT5099</b> <sup>(4)</sup> H 1550 W 500 D 115	 <b>FRT10099</b> <sup>(4)</sup> H 1550 W 1000 D 115			

TILLBEHÖR ACCESSORIES

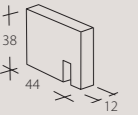
  
**FRAV1**

  
**FRM1** Magnet Magnets



Tidskriftsställ Magazine shelf FRT5044 | Anslagstavla Pinboard FRK10041 | Pall Stool Shell | Hylla Shelf Cavetto



Magnetisk Whiteboard FRW5041 | Fätölj Easy chair Swedese

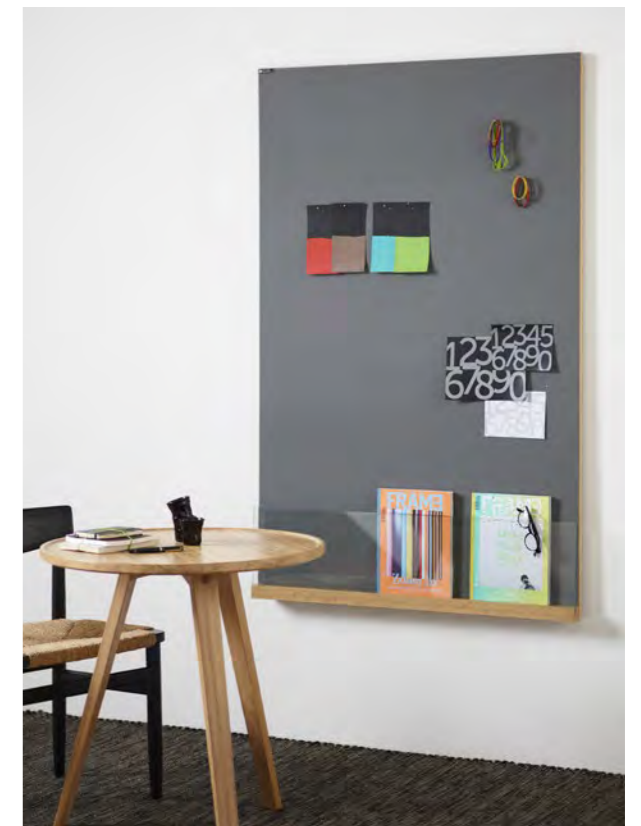

Anslagstavla Pinboard FRB10091 | Bord Table MILL

# FRONT FÖRVARING STORAGE

## UTFÖRANDE

Ryggen i trä med monterade raka eller vinklade lister för tidningar, broschyrer och magasin. Bakom finns det utrymme för extra förvaring. Lister är i massiv trä och rygg i MDF av faner i ek, björk, standardfärger, standardbetser på ek och vitpigmenterad ek. Ytbehandling klarlack. Härdat klarglas i höjd 230 mm. Som tillägg finns plexiglas. Förvaringen hängs på vägg med metallist. Specialmått och andra utförande efter förfrågan.

## TILLBEHÖR

Avdelare i massiv trä som sätts på glaset för indelning i fack.

## ANGE VID BESTÄLLNING

Artikelnummer och utförande.

## EXECUTION

Back of wood with straight or sloping ledges for magazines and brochures. Behind extra storage spaces. It is secured to the wall using a metal rail. Ledges in solid wood and back in MDF veneer of oak, birch, standard colors, standard stains on oak and white glazed oak. Finish clear lacquer. Tempered clear glass in height 230 mm (=A4) as standard. Plexi glass, special sizes and other finishes upon request.

## ACCESSORIES

Dividers in solid wood that slot on top of the glass fronts to divide each shelf into compartments.

## WHEN ORDERING, PLEASE ENTER

Item number and execution.



## ARTIKLAR ITEMS

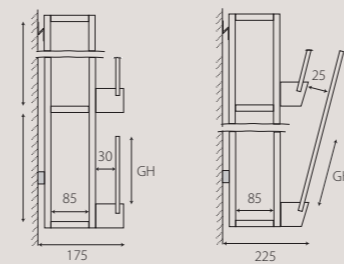
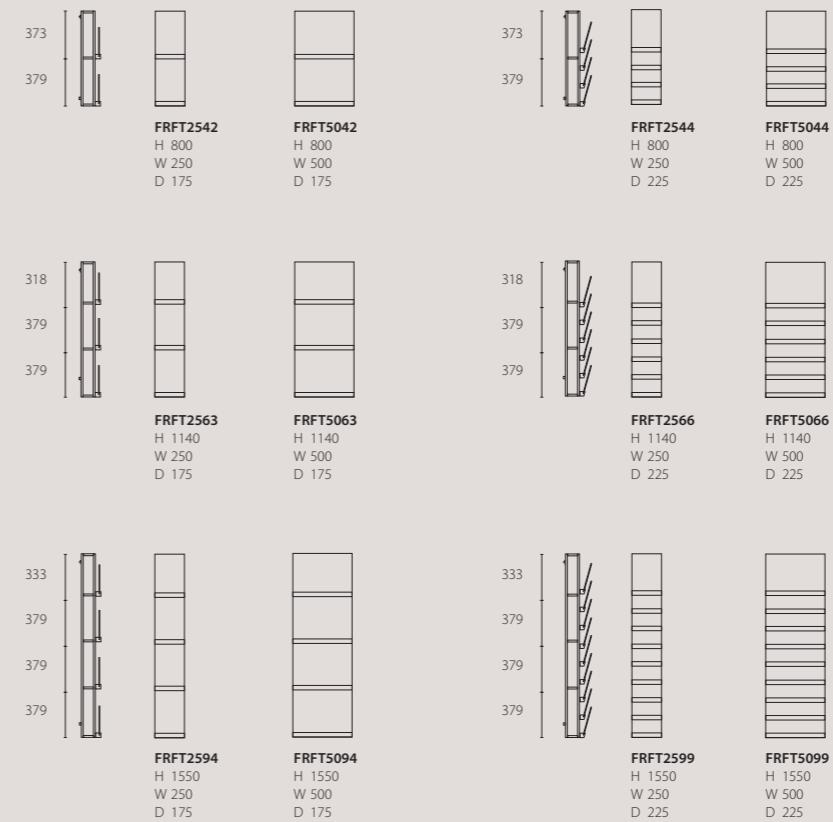

GH=Glashöjd Glass height 230 mm

## TILLBEHÖR ACCESSORIES

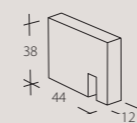

FRAV1



FRAV1



FRAV1

- TRÄSLAG WOOD    STANDARDFÄRGER STANDARD COLORS    STANDARDBETSER STANDARD STAINS    VITPIGMENT WHITE GLAZED

# FRONT FRISTÅENDE FREE STANDING

## UTFÖRANDE

Front fristående finns i följande tre kombinationer.

1. Utan lister med rygg i Bulletin Board 2204 eller magnetisk whiteboard inklusive magneter.
2. Tidskriftsställ med raka eller vinklade lister monterade på en eller båda sidor av ryggen.
3. Kombination med raka eller vinklade lister med rygg i trä, Bulletin Board 2204 eller magnetisk whiteboard inklusive magneter.

Härdat klarglas i höjderna 150 (=A5) och 230 (=A4) mm. Mot tillägg finns plexiglas. Utförande foten och lister är massivt trä i ek, björk, standardfärger\*, standardbetser\* på ek och vitpigmenterad ek. Ytbehandling klarlack. Specialmått och andra utförande efter förfrågan.

\*Observera: För rygg i magnetisk whiteboard och Bulletin Board 2204 finns kantlist endast i trä, svart eller vit.

## TILLBEHÖR

Infrästa hjul i foten. Extra magneter till whiteboard. Avdelare i massivt trä som sätts på glaset för indelning i fack.

## ANGE VID BESTÄLLNING

Artikelnummer, glashöjd och utförande.

## CERTIFIKATIONER/TESTER

Möbelfakta

## EXECUTION

Front free standing comes in three different combinations.

1. Without ledges with back in Bulletin Board 2204 or magnetic whiteboard incl. magnets.
  2. As magazine shelf with straight or slope ledges on both sides of back.
  3. Combination of straight or sloping ledges and back in wood, Bulletin Board 2204 or magnetic whiteboard included magnets.
- Tempered clear glass in height 150 (=A5) and 230 (=A4) mm as standard. Plexi glass upon request. Base and ledges are in solid wood of oak, birch, standard colors\*, standard stains\* on oak and white glazed oak. Finish clear lacquer. Special sizes and other finishes upon request.

\* Note! Edge of magnetic whiteboard and Bulletin Board 2204, on back, is only available in wood, black or white.

## ACCESSORIES

Invisible castors, extra magnets for whiteboard, dividers in solid wood that slot on top of the glass fronts to divide each shelf into compartments.

## WHEN ORDERING, PLEASE ENTER

Item number, glass height and execution.

## CERTIFICATIONS/TESTS

Möbelfakta



## TRÄSLAG

WOOD



## STANDARDFÄRGER

STANDARD COLORS



## STANDARDBETSER

STANDARD STAINS



## VITPIGMENT

WHITE GLAZED



## BULLETIN BOARD



## ARTIKLAR ITEMS

(1) B = Bulletin Board 2204  
Bulletin Board 2204

(2) T = Träpanel med lister  
Wood panel included ledges

(3) W = Magnetisk whiteboard  
Magnetic whiteboard

Höjd Height 1300 mm



FRDB2560<sup>(1)</sup>  
FRDW2560<sup>(3)</sup>  
H 1300  
W 250  
D 360



FRDB5060<sup>(1)</sup>  
FRDW5060<sup>(3)</sup>  
H 1300  
W 500  
D 360



FRDB10060<sup>(1)</sup>  
FRDW10060<sup>(3)</sup>  
H 1300  
W 1000  
D 360



FREB2561<sup>(1)</sup>  
FREW2561<sup>(3)</sup>  
H 1300  
W 250  
D 360



FREB5061<sup>(1)</sup>  
FREW5061<sup>(3)</sup>  
H 1300  
W 500  
D 360



FREB10061<sup>(1)</sup>  
FREW10061<sup>(3)</sup>  
H 1300  
W 1000  
D 360



FREB2566<sup>(1)</sup>  
FRET2566<sup>(2)</sup>  
FREW2566<sup>(3)</sup>  
H 1300  
W 250  
D 360

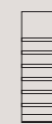

FREB5066<sup>(1)</sup>  
FRET5066<sup>(2)</sup>  
FREW5066<sup>(3)</sup>  
H 1300  
W 500  
D 360

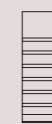

FREB10066<sup>(1)</sup>  
FRET10066<sup>(2)</sup>  
FREW10066<sup>(3)</sup>  
H 1300  
W 1000  
D 360



FREB2563<sup>(1)</sup>  
FRET2563<sup>(2)</sup>  
FREW2563<sup>(3)</sup>  
H 1300  
W 250  
D 360



FREB5063<sup>(1)</sup>  
FRET5063<sup>(2)</sup>  
FREW5063<sup>(3)</sup>  
H 1300  
W 500  
D 360



FREB10063<sup>(1)</sup>  
FRET10063<sup>(2)</sup>  
FREW10063<sup>(3)</sup>  
H 1300  
W 1000  
D 360



FRDT2566<sup>(2)</sup>  
H 1300  
W 250  
D 360



FRDT5066<sup>(2)</sup>  
H 1300  
W 500  
D 360



FRDT10066<sup>(2)</sup>  
H 1300  
W 1000  
D 360



FRDT2563<sup>(2)</sup>  
H 1300  
W 250  
D 360



FRDT5063<sup>(2)</sup>  
H 1300  
W 500  
D 360



FRDT10063<sup>(2)</sup>  
H 1300  
W 1000  
D 360



95













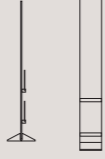
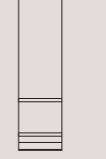

ARTIKLAR ITEMS

(1) B = Bulletin Board 2204  
Bulletin Board 2204

(2) T = Träpanel med lister  
Wood panel included ledges

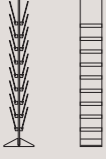
(3) W = Magnetisk whiteboard  
Magnetic whiteboard

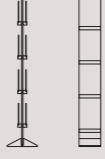
Höjd Hight 1750 mm

					
<b>FRDB2590<sup>(1)</sup></b> <b>FRDW2590<sup>(3)</sup></b> H 1750 W 250 D 360	<b>FRDB5090<sup>(1)</sup></b> <b>FRDW5090<sup>(3)</sup></b> H 1750 W 500 D 360	<b>FRDB10090<sup>(1)</sup></b> <b>FRDW10090<sup>(3)</sup></b> H 1750 W 1000 D 360	<b>FREB2592<sup>(1)</sup></b> <b>FREW2592<sup>(3)</sup></b> H 1750 W 250 D 360	<b>FREB5092<sup>(1)</sup></b> <b>FREW5092<sup>(3)</sup></b> H 1750 W 500 D 360	<b>FREB10092<sup>(1)</sup></b> <b>FREW10092<sup>(3)</sup></b> H 1750 W 1000 D 360
					
<b>FREB2599<sup>(1)</sup></b> <b>FRET2599<sup>(2)</sup></b> <b>FREW2599<sup>(3)</sup></b> H 1750 W 250 D 360	<b>FREB5099<sup>(1)</sup></b> <b>FRET5099<sup>(2)</sup></b> <b>FREW5099<sup>(3)</sup></b> H 1750 W 500 D 360	<b>FREB10099<sup>(1)</sup></b> <b>FRET10099<sup>(2)</sup></b> <b>FREW10099<sup>(3)</sup></b> H 1750 W 1000 D 360	<b>FREB2594<sup>(1)</sup></b> <b>FRET2594<sup>(2)</sup></b> <b>FREW2594<sup>(3)</sup></b> H 1750 W 250 D 360	<b>FREB5094<sup>(1)</sup></b> <b>FRET5094<sup>(2)</sup></b> <b>FREW5094<sup>(3)</sup></b> H 1750 W 500 D 360	<b>FREB10094<sup>(1)</sup></b> <b>FRET10094<sup>(2)</sup></b> <b>FREW10094<sup>(3)</sup></b> H 1750 W 1000 D 360
					
<b>FRDT2599<sup>(2)</sup></b> H 1750 W 250 D 360	<b>FRDT509<sup>(2)</sup></b> H 1750 W 500 D 360	<b>FRDT10099<sup>(2)</sup></b> H 1750 W 1000 D 360	<b>FRDT2594<sup>(2)</sup></b> H 1750 W 250 D 360	<b>FRDT5094<sup>(2)</sup></b> H 1750 W 500 D 360	<b>FRDT10094<sup>(2)</sup></b> H 1750 W 1000 D 360

TILLBEHÖR ACCESSORIES



FRAV1



FRAV1



FRH



FRDT2594 H 1750, FRDT2566 H 1300, FRDW5060 H1300 Whiteboard, FREB5092 H 1750 Bulletin Board | FRONT PANEL

# FRONT TAVLA BOARD

DESIGN SKALA DESIGN/LASSE PETERSSON LENNART NOTMAN, 2007

## UTFÖRANDE

Används som skylt eller där du snabbt kan byta papper för olika meddelande, fotografier eller vill exponera en affisch. List och glas har tunnare dimensioner än övriga Front. Front tavla består av liggande och stående A4 och A3 som skruvas direkt på vägg. Alternativt är ett antal liggande och stående A4 som är monterat på en träpanel. På ryggen finns ett grepp som gör det enkelt att snabbt byta papper. Panel och affischtavla hängs på vägg med metallist. List i massivt trä och rygg i MDF av faner i ek, björk, standardfärger, standardbetser på ek och vitpigmenterad ek. Ytbehandling klarlack. Härdat klarglas som standard. Mot tillägg finns plexiglas. Specialmått och andra utförande efter förfrågan.

## ANGE VID BESTÄLLNING

Artikelnummer och utförande.

## EXECUTION

Wall-mounted board for use as the backing for a sign or for displaying messages and changing them quickly and easily. Front display boards are available in A4 and A3 portrait and landscape formats, secured directly to the wall. The ledge and glass are slightly thinner than in the rest of the Front range. Alternatively, a number of landscape and portrait A4 which is mounted on a wood panel. On the back there is a handle which makes it easy to change document. Panel and billboard is mounted on the wall with a metal suspension strip. Ledge in solid wood and back in MDF veneer of oak, birch, standard colors, standard stains on oak and white glazed oak. Finish clear lacquer. Tempered clear glass as standard and plexi glass upon request. Special sizes and other finishes upon request.

## WHEN ORDERING, PLEASE ENTER

Item number and execution.

## ARTIKLAR ITEMS

(1) Mått affisch Dimension poster 700x500 mm

(2) Mått affisch Dimension poster 1000x700 mm

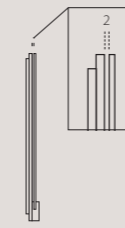

**FR521**  
H 335  
W 210  
D 27



**FR529**  
H 248  
W 297  
D 27



**FR629**  
H 458  
W 297  
D 27



**FR642**  
H 335  
W 420  
D 27



**FR750<sup>(1)</sup>**  
H 776  
W 500  
D 38



**FR770<sup>(2)</sup>**  
H 1076  
W 700  
D 38

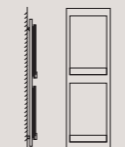

**FRTL2542**  
H 800  
W 250  
D 55



**FRTL5044**  
H 800  
W 500  
D 55

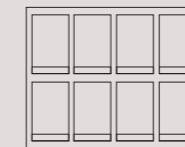

**FRTL10048**  
H 800  
W 1000  
D 55



**FRTL10049**  
H 800  
W 1000  
D 55



TRÄSLAG WOOD    STANDARDFÄRGER STANDARD COLORS    STANDARDBETSER STANDARD STAINS    VITPIGMENT WHITE GLAZED

# PROVER SAMPLES

Alla produkter finns ej i alla olika utförande. För mer information se under respektive produkt.  
Tänk även på att de tryckta proverna kan skilja sig i färg, struktur och nyans jämfört med levererad produkt.

All products are not available in all different versions. For more information please see under actual product.  
Also keep in mind that the printed samples can differ in color, texture and shades compared with delivered product.

## TRÄSLAG WOOD

Ytbehandling är klarlack i glansvärde 18, halvmatt. Alternativa ytbehandlingar olja, olja + lack kan erbjudas.  
Treated with clear lacquer in a no. 18 semi-matt finish. Other available finishes are oil or oil + lacquer.



.10 Ek Oak      .20 Björk Birch      .30 Ask Ash

## STANDARDFÄRGER STANDARD COLORS

Glansvärde 35, halvblank. Alternativa färger kan erbjudas enligt NCS-skalan.  
Semi-gloss no. 35. Other colors are available in accordance with the NCS color system.



.62 Gul Yellow NCS S0580-Y      .67 Röd Red NCS 2070-Y80R      .74 Grön Green NCS S2010-G40Y      .81 Snövit Snow white NCS S0500-N      .82 Vit White NCS 0702-Y04R      .84 Grå Grey NCS S2500-N



.86 Antracit Anthracite NCS S7502-B      .58 Svart Black NCS S9500

## STANDARDBETSER STANDARD STAINS

Bets på ek eller ask om inget annat anges. Topplack är klarlack i glansvärde 18, halvmatt. Specialbetsar enligt insänt prov kan erbjudas.  
Stain on oak or ash if not otherwise specified. Top coat of clear lacquer in a no. 18 semi-matt finish. Specialist stains in accordance with samples sent to us are also available.

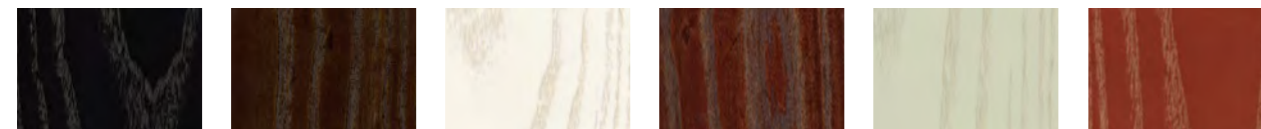

.11 Svart bets Black stain      .12 Wenge bets Wenge stain      .13 Snövit bets Snow white stain      .14 Rödbrun bets Red-brown stain      .15 Grön bets Green stain      .16 Röd bets Red stain



.17 Blå bets Blue stain      .18 Brun bets Brown stain      .19 Grå bets Grey stain      .20 Antracit bets Anthracite stain      .21 Valnöt bets Walnut stain

## VITPIGMENT WHITE GLAZED

Vitpigment på ek eller ask om inget annat anges. Topplack är klarlack i glansvärde 18, halvmatt.  
White glazed on oak or ash if not otherwise specified. Top coat of clear lacquer in a no. 18.



.25 Vitpigmenterad ask White glazed ash      .26 Vitpigmenterad ek White glazed oak

## LAMINAT LAMINATE



.60 Vit White NCS S0502-G50Y      .61 Svart Black Fenix NTM 0720 Nero Ingo NCS S8500-N      .71 Ek Oak F5374 NAT      .72 Björk Birch F7555 MAT      .73 Ask Ash F8843 NAT

## DESKTOP

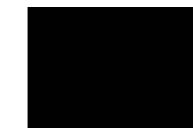

.90 Svart Black Forbo Nero col 4023 NCS S9000-N

## FILT FELT



Offwhite Produkter Products Press, Slope      Beige Produkter Products Press, Ridå, Ondulé      Ljusgrå Light grey Produkter Products Press, Ridå, Slope, Ondulé      Antracit Anthracite Produkter Products Press, Ridå, Slope, Ondulé

# KABELGENOMFÖRING CABLE SLOT



**TKB7**  
Ø 115 mm  
Twist. Lock borstat rostfritt stål. 2 eluttag. 2 m kabel. Gäller för SE, NO, FIN, DE, NL. Twist. Brushed stainless lid. 2 Electrical outlets. 2 m cables. For SE, NO, FIN, DE, NL.

Bord Table  
Cap, Opera, Rollo, Tailor, Thinner, Trippo, Woodwork bord table, Woodwork Light.  
Endast rektangulära skivor till Bouquet, Locus, Pivå, Woodwork pelarbord.  
Only for rectangular tops to Bouquet, Locus, Pivå, Woodwork pedestal table.



**TKB11**  
Ø 57 mm  
Powerdot Mini. 1 eluttag, svart. 1,5 m kabel. Gäller för SE, NO, FIN, DE, NL. Powerdot Mini. 1 electrical outlet, black. 1,5 m cable. For SE, NO, FIN, DE, NL.

Bord Table  
Cap, Opera, Rollo, Tailor, Thinner, Trippo, Woodwork bord table, Woodwork Light.  
Endast rektangulära skivor till Bouquet, Locus, Pivå, Woodwork pelarbord.  
Only for rectangular tops to Bouquet, Locus, Pivå, Woodwork pedestal table.



**TKB12**  
Ø 57 mm  
Powerdot Mini. USB A laddare inkl. 2 portar, svart. 1,5 m kabel. Gäller för SE, NO, FIN, DE, NL. Powerdot Mini. USB A charging incl. 2 ports, black. 1,5 m cable. For SE, NO, FIN, DE, NL.

Bord Table  
Cap, Opera, Rollo, Tailor, Thinner, Trippo, Woodwork bord table, Woodwork Light.  
Endast rektangulära skivor till Bouquet, Locus, Pivå, Woodwork pelarbord.  
Only for rectangular tops to Bouquet, Locus, Pivå, Woodwork pedestal table.



**TKB19**  
Ø 57 mm  
Powerdot Mini. USB C laddare inkl. 2 portar, svart. 1,25 m kabel. Gäller för SE, NO, FIN, DE, NL. Powerdot Mini. USB C charging incl. 2 ports, black. 1,25 m cable. For SE, NO, FIN, DE, NL.

Bord Table  
Cap, Opera, Rollo, Tailor, Thinner, Trippo, Woodwork bord table, Woodwork Light.  
Endast rektangulära skivor till Bouquet, Locus, Pivå, Woodwork pelarbord.  
Only for rectangular tops to Bouquet, Locus, Pivå, Woodwork pedestal table.



**TKB20**  
Ø 70 mm  
Powerdot Mini. 1 eluttag, 1 USB C, svart. 1,25 m kabel. Gäller för SE, NO, FIN, DE, NL. Powerdot Mini. 1 electrical outlet, 1 USB C charging, black. 1,25 m cable. For SE, NO, FIN, DE, NL.

Bord Table  
Cap, Opera, Rollo, Tailor, Thinner, Trippo, Woodwork bord table, Woodwork Light.  
Endast rektangulära skivor till Bouquet, Locus, Pivå, Woodwork pelarbord.  
Only for rectangular tops to Bouquet, Locus, Pivå, Woodwork pedestal table.



**TKB4**  
Kabelgenomföring med elbrunn. Lösa lock. Cable slot with box. For socket and leads. Loose covers.

Bord Table  
Tailor, Thinner, Trippo. Endast rektangulära skivor till Bouquet, Locus pelarbord, Pivå, Woodwork pelarbord.  
Only for rectangular tops to Bouquet, Locus pedestal table, Pivå, Woodwork pedestal table.

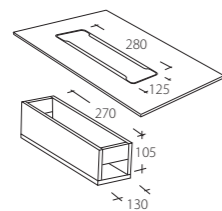

**TKB5**  
Kabelgenomföring. Cable slot.

Bord Table  
Thinner

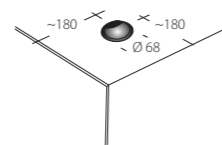

**TKB15C**  
Ø 160, D 105  
Kabelgenomföring med elbrunn. Lösa lock. Exkl. eluttag. Placeras i skiva ovanför pelare Ø 350 mm. Cable slot with box. For socket and leads. Loose covers. Excl. electrical equipment. Placed on top above pedestal Ø 350 mm.

Bord Table  
Cap



**TKB16C**  
Ø 270, D 105  
Kabelgenomföring med elbrunn. Lösa lock. Exkl. eluttag. Placeras i skiva ovanför pelare Ø 490 mm. Cable slot with box. For socket and leads. Loose covers. Excl. electrical equipment. Placed on top above pedestal Ø 490 mm.

Bord Table  
Cap



**TKB4WW**  
L 282  
W 127  
D 100

**TKB4WW**  
L 402  
W 127  
D 100



Kabelgenomföring med elbrunn inkl. 12 mm svart MDF botten. Lösa lock. Exkl. eluttag. Cable slot with box, for socket and leads incl. 12 mm black MDF bottom. Loose covers. Excl. electrical equipment.

Bord Table  
Woodwork bord table



**TKB4WL**  
L 282  
B 127  
D 65 bredd width 700,900,1000  
D 100 bredd width 1200,1400

**TKB4WL**  
L 402  
B 127  
D 65 bredd width 700,900,1000  
D 100 bredd width 1200,1400



Kabelgenomföring med elbrunn inkl. 12 mm svart MDF botten. Lösa lock. Exkl. eluttag. Cable slot with box, for socket and leads incl. 12mm black MDF bottom. Loose covers. Excl. electrical equipment.

Bord Table  
Woodwork Light



**TKB21OP**  
Ø 210  
D 145 gavel end legs  
D 107 pelare pedestal



Kabelgenomföring med elbrunn. Ett löst lock. Exkl. eluttag. Placering bord med gavel centrerad på skiva. Bord med pelare i skivan ovanför pelare. Cable slot with box. For socket and lead. One loose cover. Excl. electrical equipment. Placement: Table with end legs centered on the tabletop. Table with pedestal placed on top above pedestal.

Bord Table  
Opera

## VÅRDA DIN MÖBEL

En möbel är en kär investering som ska kunna användas under lång tid. Därför måste den skötas omsorgsfullt och underhållas regelbundet. På vår hemsida får du tips om hur du ska sköta dina möbler för att de ska hålla sig fräscha och få en fin patina allt eftersom de blir äldre.

Läs mer på [www.karl-andersson.se/om-ka/sköttselråd](http://www.karl-andersson.se/om-ka/sköttselråd)

### LÅNG HÅLLBARHET

Varje möbel som tillverkas hos oss har en slutanvändare som väntar. Då går det inte att försöka fuska och göra avkall på kvaliteten. Alla våra drygt 35 medarbetare har en yrkes stolthet, är väl medvetna om vikten av noggrannhet och är skickliga yrkesmän och kvinnor. Alla inblandade i produktionen vet vem som har gjort vad på vilken möbel. Spårbarheten är därför fullständig och kvaliteten är garanterat den högsta möjliga.

### VACKER TIDLÖSHET

I vårt sortiment finns möbler som formgavs redan 1955 och som fortfarande är efterfrågade av kunder i hela världen. Det är bevis på tidlös design. De formgivare och medarbetare som vi samarbetar har en hög medvetenhet för den känsla och de ledord som Karl Andersson & Söner står för: trygghet, kvalitet och enkelhet. En möbel från oss ska ha det lilla extra och kunna tala för sig själv.

### GENOMTÄNKT ÅTERBRUK

Vill du renovera din möbel är du välkommen att kontakta oss så kan vi hjälpa dig eller ge tips hur du ska gå till väga. Har den ingen plats i ditt hem eller kontor längre, så överväg gärna att sälja den till någon annan eller till en secondhandbutik. Du kanske kan skänka den till en hjälporganisation. Sista utvägen är att slänga den. Sök då information i din hemkommun för att få kunskap om hur de vill att du ska sortera de olika materialen som finns i din möbel.

## TAKE CARE OF YOUR FURNITURE

A piece of furniture is a dear investment you should be able to enjoy decade after decade. That's why it makes good sense to spend a little time maintaining and looking after it. On our web page you will find some tips on how to care for your furniture. That way, you can be sure it will stay looking fresh and acquire an attractive patina over the years.

Read more at [www.karl-andersson.se/about-ka/furniture-care](http://www.karl-andersson.se/about-ka/furniture-care)

### DURABILITY AND SUSTAINABILITY

Each piece of furniture manufactured by us has an end user who is waiting. You cannot try to cheat and compromising quality. All of our 35 employees have a professional pride, are well aware of the importance of accuracy and are skilled professionals. Everyone involved in the production know who has done what on the furniture. Traceability is therefore complete and the quality is guaranteed to be the highest possible.

### BEAUTIFUL TIMELESSNESS

Our range includes furniture designed in 1955 and still available in our catalog – A testament to timeless simplicity! The designers and collaborators with whom we work have a high level of awareness and attention to the ideals Karl Andersson & Söner stands for: Safety, Quality and Simplicity. Our furniture should always have that little extra and talk for themselves.

### THOUGHTFUL RECYCLING

Want to freshen up your furniture, please contact us so we can help you or offer tips on how to go about it. If it has no place in your home any longer, consider to sell it to someone else or give it to thrift or a help organisation. Last resort is to throw it away. Look for information in your local community to see how they want you to sort the different materials.



### 2025 EDITION

Art Director: Hundra Svart

Foto: Sam Sylvé, Jonas Sällberg, Studio Dittmer

Copy: Thomas Hägertz

Repro: Odd Studio, TMG Tabergs AB

Art Director: Hundra Svart

Photography: Sam Sylvé, Jonas Sällberg, Studio Dittmer

Copy: Thomas Hägertz

Repro: Odd Studio, TMG Tabergs AB



**HANDMADE IN HUSKVARNA. SINCE 1898.**

Karl Andersson & Söner. Rosendalagatan 6, SE-561 34 Huskvarna, Sweden  
+46 (0)36 13 25 30. [info@karl-andersson.se](mailto:info@karl-andersson.se)

**Showrooms**

Studio B3. Barnhusgatan 3. Stockholm. +46 (0)8 21 42 31  
Studio L6. Lasarettsgatan 6. Göteborg. +46 (0)31 13 83 90

[karl-andersson.se](http://karl-andersson.se)